

# Pompy ciepła

HITACHI

Chłodzenie i ogrzewanie





## — SPIS TREŚCI

- 
- 04** Przegląd produktów
- 
- 06** Pompy ciepła powietrze-woda i ich zastosowania
- 
- 10** Osiem zalet serii Yutaki
- 
- 14** Yutaki S80
- 
- 18** Yutaki S
- 
- 22** Yutaki S Combi
- 
- 28** Yutaki M
- 
- 32** Yutampo
- 
- 36** Akcesoria
- 
- 38** Hi-Kumo: aplikacja zdalnego sterowania
-

# POMPY CIEPŁA

## PRZEGLĄD PRODUKTÓW

INSTALACJA KLIMATYZACJI, C.O. I C.W.U.  
ZASILANA ENERGIĄ ODNAWIALNĄ

SPRĘŻARKI  
**HITACHI**

**YUTAKI S80**



**YUTAKI M**



**YUTAKI S**



YUTAKI S COMBI



YUTAMPO II



**PONAD 60**

lat doświadczenia  
z technologiami  
**klimatyzacji  
i ogrzewania**

**PONAD 4,5**

miliona wyprodukowanych  
instalacji **grzewczych**

**PONAD  
400 000**

nabywców w Europie

# POMPA CIEPŁA POWIETRZE-WODA

## Zrównoważona technika grzewcza

Modele serii Yutaki są pompami ciepła typu powietrze-woda. Pompa taka czerpie ciepło z powietrza, zamieniając je w energię do ogrzewania i chłodzenia pomieszczeń oraz przygotowania ciepłej wody użytkowej.

### JAK TO DZIAŁA?

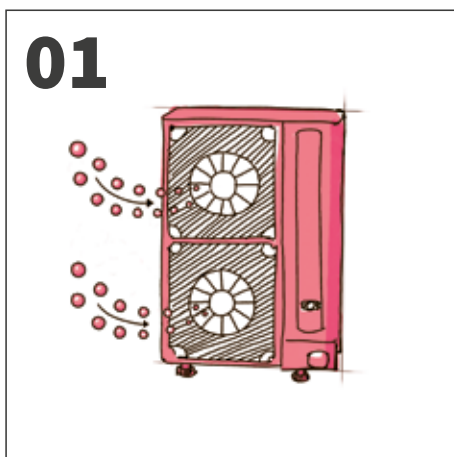

#### 01 Ciepło z powietrza

Wentylatory przetaczają powietrze zewnętrzne przez parownik. Powietrze oddaje ciepło do czynnika chłodniczego w parowniku. Temperatura wrzenia czynnika chłodniczego jest bardzo niska (wynosi  $-53^{\circ}\text{C}$ ), przez co czynnik łatwo paruje.

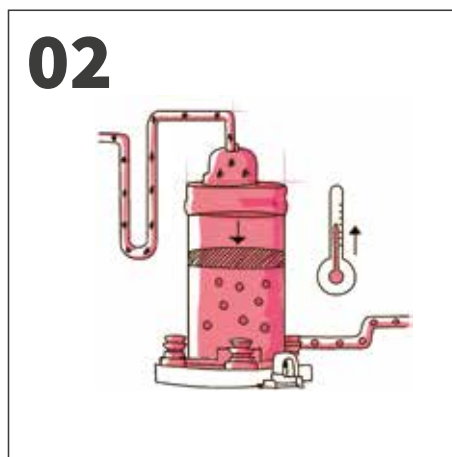

#### 02 Sprężarka

Czynnik chłodniczy, rozprężony do fazy gazowej, trafia do sprężarki, która skrapla go i jednocześnie podnosi jego temperaturę.

UKŁAD WYMIANY CIEPŁA  
POWIETRZE-WODA PRZEJMUJE  
ENERGIĘ Z POWIETRZA  
ZEWNĘTRZNEGO, PRZEKAZUJĄC JĄ  
DO POMIESZCZEŃ W TRYBIE  
OGRZEWANIA — DZIAŁA ZAŚ  
ODWROTNIE PODCZAS CHŁODZENIA  
POMIESZCZEŃ.

RACHUNKI ZA  
OGRZEWANIE NIŻSZE  
NAWET O  
**75%**

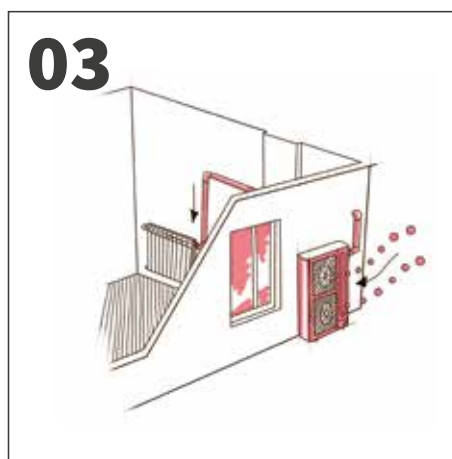

#### 03 Wymiana ciepła

Czynnik chłodniczy przepływając przez wymiennik jednostki wewnętrznej oddaje ciepło do obiegu wodnego. Ogrzewając wodę umożliwia pracę w trybie grzania budynku oraz przygotowania ciepłej wody użytkowej.

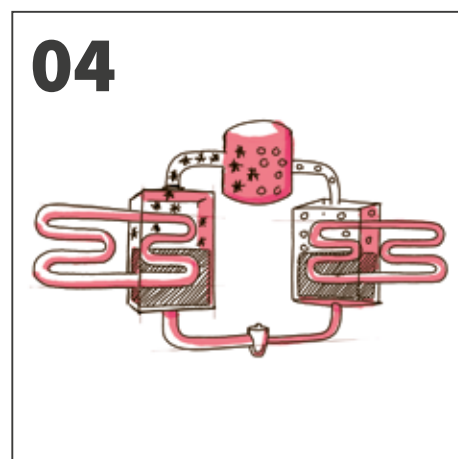

#### 04 Kolejny cykl procesu wymiany ciepła

Czynnik chłodniczy przepływa przez zawór rozprężny, w którym jego temperatura i ciśnienie maleją. Z zaworu trafia znów do parownika, i cykl wymiany ciepła rozpoczyna się od nowa.



# POMPA CIEPŁA - POWIETRZE-WODA WSZYSTKIE INSTALACJE W JEDNEJ

OGRZEWANIE + CHŁODZENIE + PRZYGOTOWANIE C.W.U.  
+ KOLEKTORY SŁONECZNE + OGRZEWANIE BASENOWE

Urządzenie może podgrzewać ciepłą wodę użytkową we wbudowanym zbiorniku lub osobnym zasobniku c.w.u.

Pompa ciepła podgrzewa c.w.u. wspólnie z kolektorami słonecznymi. Energia słoneczna trafia do wymiennika ciepła c.w.u.

Druga strefa regulacji temperatury.

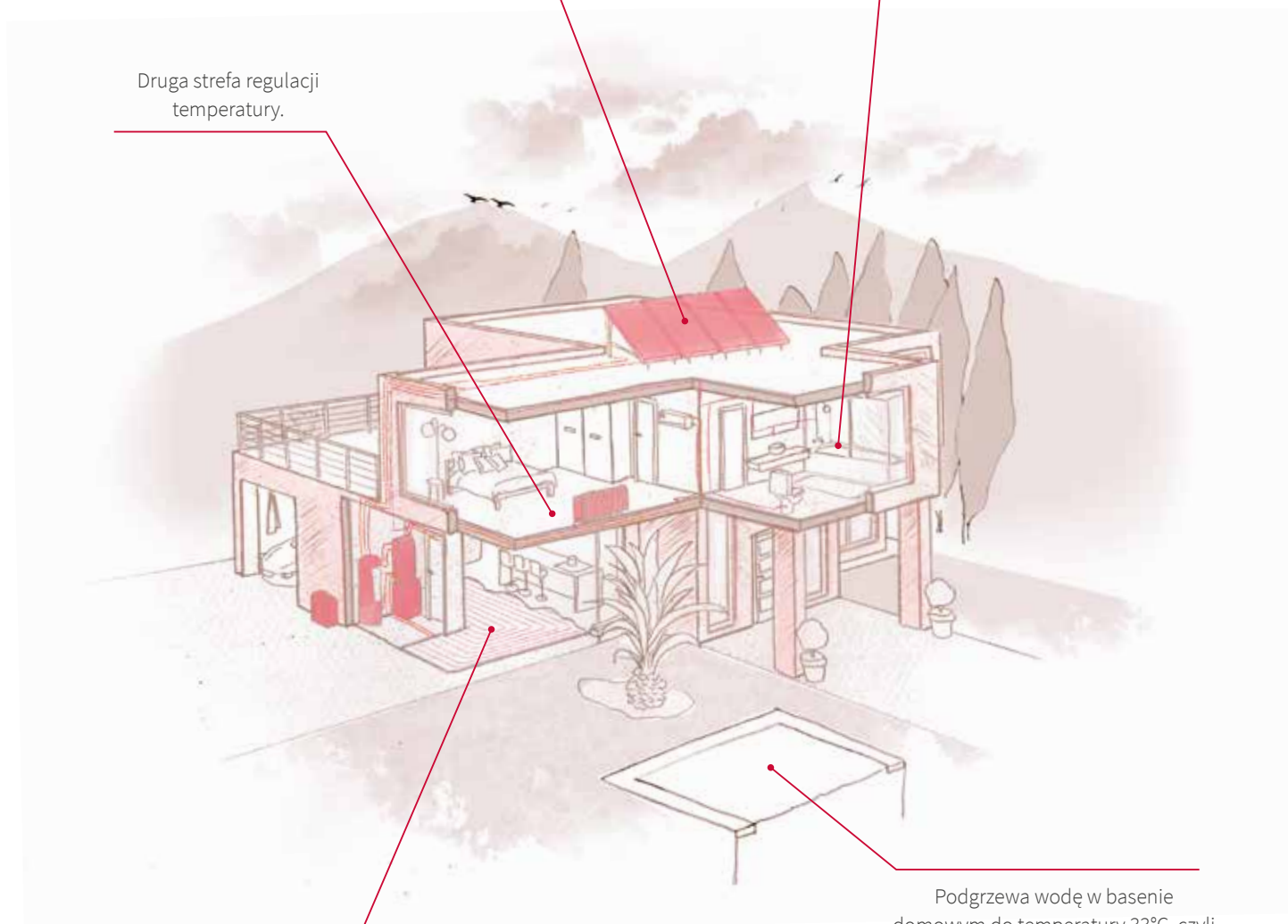

Podgrzewa wodę w basenie domowym do temperatury 33°C, czyli optymalnej dla zażywających kąpeli.

Ogrzewanie podłogowe, grzejniki c.o., czy klimakonwektory wentylatorowe — seria Yutaki pracuje wedle zapotrzebowania na komfort w pomieszczeniach, grzejąc zimą i chłodząc latem.





# — KOMFORT PRZEZ CAŁY ROK

Czy jest coś lepszego w zimne dni,  
niż powrót do ciepłego, przytulnego  
wnętrza własnego domu?  
Odkryj instalację pompy ciepła,  
źródła energii odnawialnej i twoich  
oszczędności.

# SERIA YUTAKI

## — ZALETY SERII YUTAKI

KLASA ENERGETYCZNA **A+++**

1 KW ENERGII ELEKTRYCZNEJ  
DAJE PONAD 5 KW ENERGII CIEPLNEJ

### ENERGIA ODNAWIALNA TO GWARANCJA OSZCZĘDNOŚCI

# 01

Instalacja pompy ciepła odznacza się wysoką sprawnością energetyczną, ponieważ wytwarza więcej energii cieplnej, niż zużywa energii elektrycznej. Pompa ciepła Yutaki ze współczynnikiem wydajności COP = 5,25 pobiera zaledwie 20% energii elektrycznej, by pracować wydajnie. Pozostałych 80% energii czerpie z powietrza zewnętrznego — ta część energii jest zatem całkowicie za darmo.



**OPTYMALNA  
WYDAJNOŚĆ****02**

Pompy ciepła Yutaki są stabilnymi źródłami ogrzewania, nawet przy skrajnie niesprzyjającej pogodzie, czyli w bardzo niskich temperaturach zewnętrznych. W takich warunkach maleje natomiast wydajność pomp ciepła konkurencyjnych marek — aby działały sprawnie, trzeba dostarczyć więcej energii elektrycznej, zwiększając zatem koszty eksploatacji.

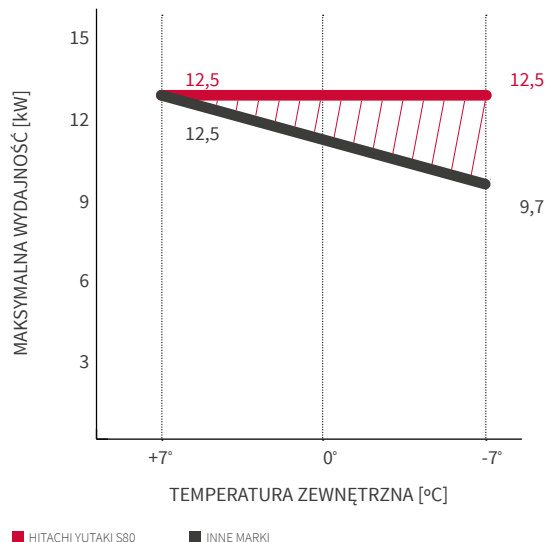
**NOWE, KOMPAKTOWE,  
LEKKIE MODELE****03**

Mniejsze gabaryty i ciężar pompy ciepła ułatwiają znacznie jej transport i montaż. Są na tyle niewielkie, że można zainstalować je np. w kuchni. Akcesoria do pomp serii Yutaki pasują do wszystkich ich modeli, co znacznie ułatwia wykonanie instalacji i jej konserwację.

**WIĘKSZA WYDAJNOŚĆ  
TECHNOLOGII  
INWERTEROWEJ****04**

**HITACHI** używa w pompach ciepła sprężarek scroll napędzanych inwerterowo. Zwiększa to, w porównaniu z tradycyjnie napędzanymi sprężarkami, wydajność instalacji nawet o 30%. Sprzyja to większej oszczędności energii, a także wydłuża trwałość użytkową instalacji.

**HITACHI GWARANTUJE WYDAJNĄ PRACĘ SWOICH POMP CIEPŁA NAWET W TEMPERATURZE ZEWNĘTRZNEJ DO -25°C\*.**

\* W zależności od modelu urządzenia.



## WYŻSZA WYDAJNOŚĆ, MNIJSZE ZUŻYCIE

# 05

Porównując pompę ciepła powietrze-woda serii Yutaki z pompą ciepła marki konkurencyjnej o tej samej mocy, to pompa firmy **HITACHI** wyróżnia się znacznie mniejszym zużyciem energii elektrycznej. Dlaczego? Ponieważ nie wymaga dogrzewania elektrycznego podczas niskich temperatur zewnętrznych — nie licząc bardzo silnych mrozów.

## BARDZO SZYBKA KONFIGURACJA INSTALACJI ZA POMOCĄ KREATORA

## ODWRACALNY CYKL CIEPLNY: CIEPŁO ZIMĄ, CHŁÓD LATEM

# 06

Pompa ciepła może również chłodzić w tzw. odwróconym cyklu cieplnym — jeśli wyposażona jest w zakupiony oddzielnie zestaw do chłodzenia. Podłączone wówczas do układu ogrzewanie podłogowe, które daje ciepło zimą, błędnie chłodziło latem, sprzyjając komfortowi cieplnemu w domu przez cały rok. Ogrzewanie podłogowe można w trybie chłodzenia zastąpić np. klimakonwektorem.



## JEDEN STEROWNIK, WSZYSTKIE FUNKCJE POD RĘKĄ

# 07

Sterownik YUTAKI umożliwia korzystanie ze wszystkich funkcji pracy i regulacji instalacji: ogrzewania, klimatyzacji, przygotowania c.w.u., ogrzewania kolektorami słonecznymi i podgrzewania wody w basenie. Sprawdza się nawet w roli termostatu pokojowego — sterownik można wyjąć z panelu przedniego i umieścić w dowolnym pomieszczeniu. W ten sposób można regulować temperaturę w dwóch lub trzech pomieszczeniach (wymagany zestaw do regulacji temperatury w drugim obiegu\*).

\* Akcesoria w oddzielnej sprzedaży.

**ŁATWA OBSŁUGA TECHNICZNA**

Pompa ciepła wyposażona jest w zawór kulowy obiegu wody z wymiennym filtrem, którego stan łatwo jest skontrolować. Filtr można również łatwo wyjąć i wyczyścić — nie ingerując w obieg grzewczy wody. Zastosowany zawór wpływa na obniżenie kosztów eksploatacji i łatwiejszy montaż instalacji — jednocześnie wymaga niewiele miejsca.

Zmniejsza również straty ciśnienia w instalacji.

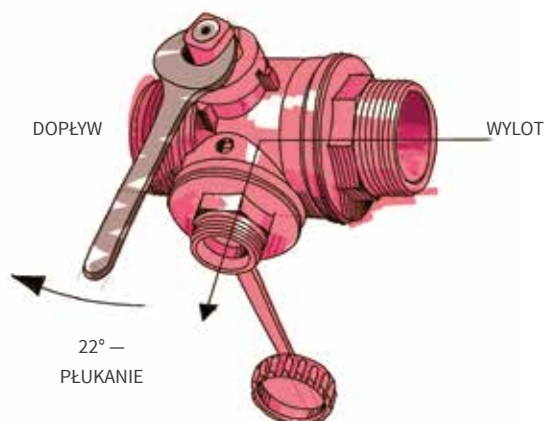
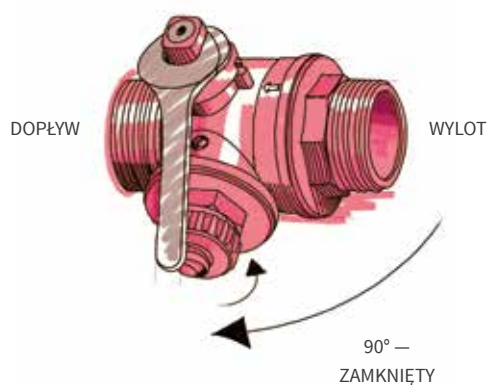
**08****SERIA YUTAKI****YUTAKI M****YUTAKI S****YUTAKI S80****YUTAKI S COMBI**

A woman with long dark hair is walking barefoot on a wooden deck. She is wearing a long, white, flowing Yutaki robe with wide sleeves. She is holding a smartphone in her right hand. The background is bright and slightly blurred, showing outdoor furniture and a railing. The overall mood is serene and minimalist.

—  
**YUTAKI S80**



## Inteligentny obieg kaskadowy Najwyższa sprawność na rynku

Pompa ciepła Yutaki S80 pracuje z dwoma czynnikami chłodniczymi: R410A i R134A. Tzw. **inteligentny obieg kaskadowy** automatycznie dobiera parametry pracy pompy, w tym obieg czynnika chłodniczego, w zależności od zapotrzebowania na ciepło. Gdy zapotrzebowanie na ciepło jest niewielkie, pompa pracuje na czynniku **R410A**. Gdy pompa musi wytworzyć więcej ciepła, włącza się drugi obieg z czynnikiem chłodniczym **R134a**. Pompa nieustannie kontroluje pobór energii i ciepła, gwarantując optymalny komfort w pomieszczeniach.

## Schemat inteligentnego obiegu kaskadowego

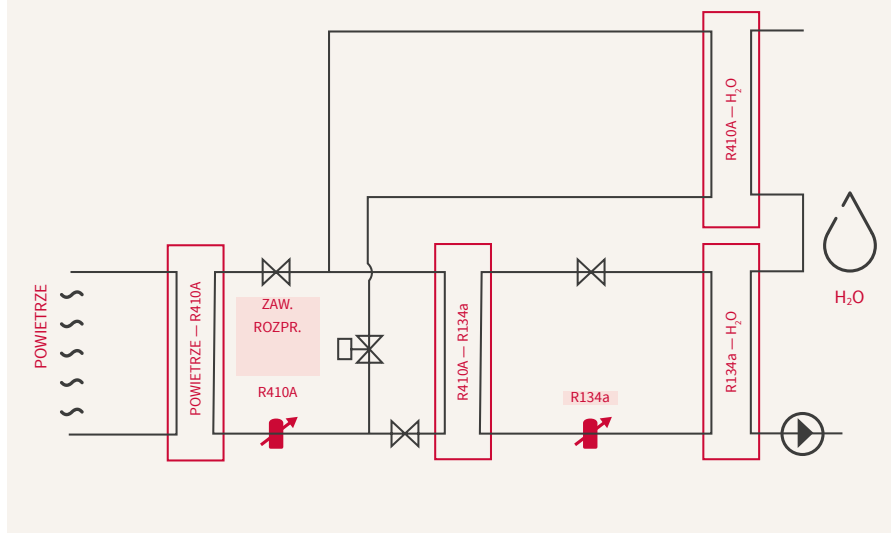

DOSKONAŁA  
ALTERNATYWNA  
DLA KOTŁÓW  
DWUFUNKCYJNYCH

Pompa ciepła Yutaki S80  
podgrzewa wodę  
do temperatury

80°C

## Różne konfiguracje — dla instalacji grzewczych każdego typu

Pompa ciepła Yutaki S80 dostępna jest w wersji dla instalacji **centralnego ogrzewania** oraz dla instalacji **centralnego ogrzewania i podgrzewania ciepłej wody użytkowej**.

Dwa zbiorniki c.w.u. — jeden o pojemności 200 litrów i drugi 260 litrów — można zamontować bezpośrednio na pompie lub obok niej.

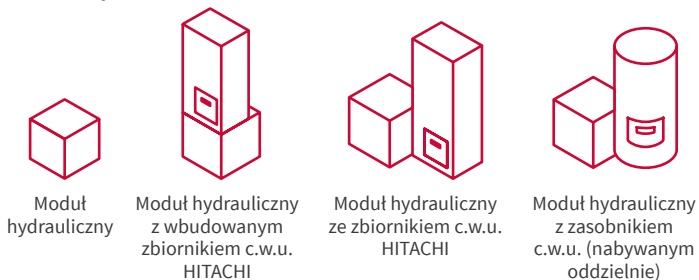

Pompa ciepła z montażem bocznym zbiornika ma wszystkie króćce przyłączeniowe umieszczone na górze, co znacznie upraszcza połączenie instalacji. Jeżeli pompa ma zbiornik montowany na górze, przyłącza wyprowadzone są z tyłu.

## Czysta woda — na okrągło

W zasobniku c.w.u. znajduje się filtr ze stali nierdzewnej, który **chroni wodę przed rozwojem drobnoustrojów** — nawet gdy stoi ona w zbiorniku przez długi czas (np. gdy domownicy są na wakacjach).

## Inteligentne sterowanie instalacją

Sterownik zdalny z wyświetlaczem LCD i termostatem łączy w sobie wszystkie funkcje regulacji i nadzoru instalacji grzewczych i chłodniczych budynku, nie wymagając dodatkowych akcesoriów do m.in. programowania tygodniowego kalendarza ogrzewania pomieszczeń i podgrzewania ciepłej wody użytkowej czy sterowania pracą pompy wodnej w trybie energooszczędnym. Sterownik **współpracuje także z termostatem bezprzewodowym**.

# YUTAKI S80

A+++



**Yutaki S80** może podgrzewać wodę w obiegu c.o. z instalacją podłogową lub grzejnikami aż do 80°C, nawet przy temperaturze -25°C na zewnątrz pomieszczeń. Dlatego właśnie nadaje się idealnie do instalacji remontowanych oraz inwestycji o szczególnych wymaganiach wobec ogrzewania. Pompa ciepła może również podgrzewać ciepłą wodę użytkową, ponieważ współpracuje z wszystkimi modelami zbiorników c.w.u. firmy Hitachi.



**YUTAKI S80**

## YUTAKI S80

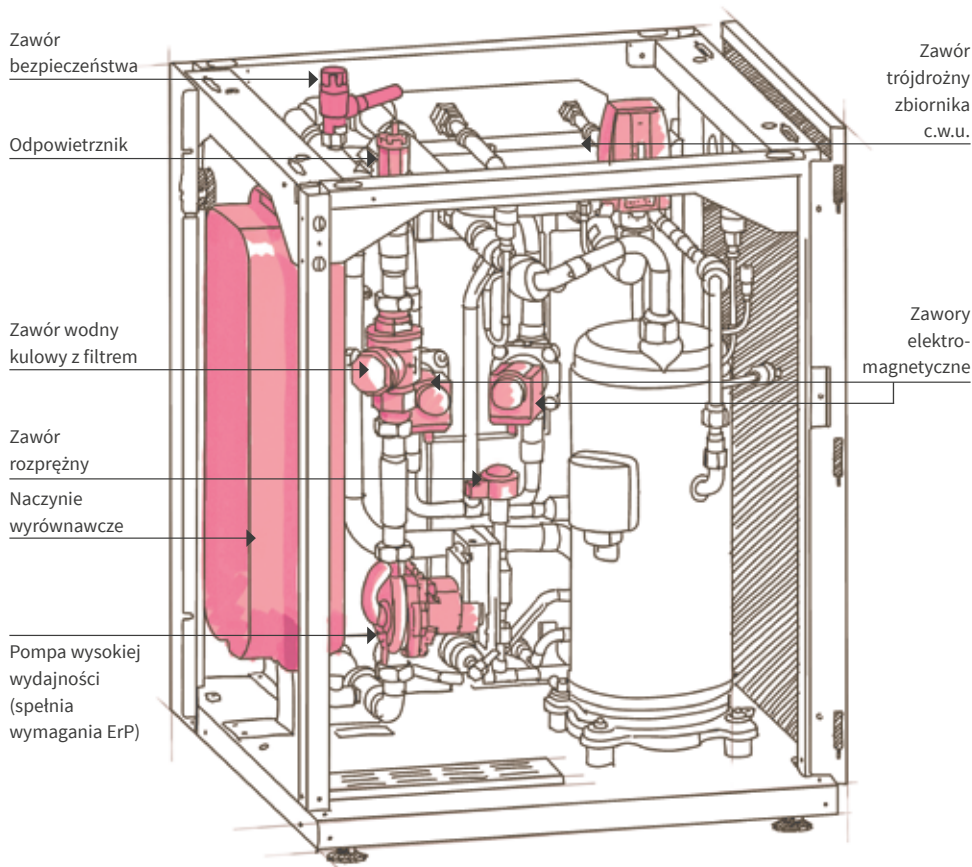

**YUTAKI S80**

### Wymiary

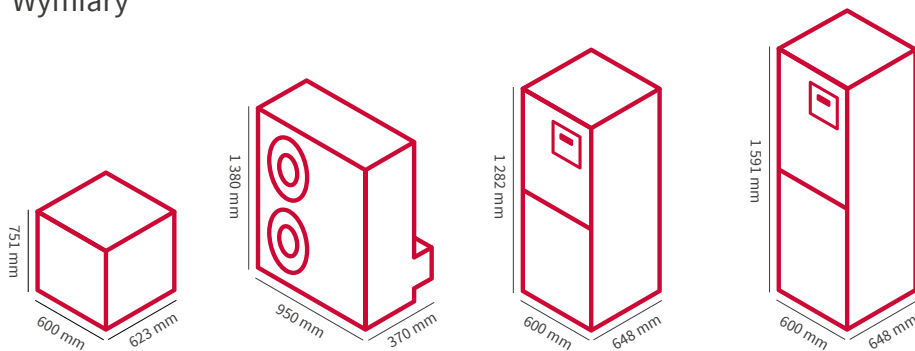

RWH-4VNFE **126 kg**  
 RWH-4NFE **127 kg**  
 RWH-5-6VNFE **129 kg**  
 RWH-5-6NFE **130 kg**

RAS-4-6WH(V)NPE **103 kg** DHWS-200S-2.7H2E\* **62 kg** DHWS-260S-2.7H2E\* **77 kg**

\* Dotyczy zbiorników c.w.u.: podana wysokość urządzenia uwzględnia minimalną wysokość podczas montażu.



# DANE TECHNICZNE YUTAKI S80

		YUTAKI S80 4HP	YUTAKI S80 5HP	YUTAKI S80 6HP	YUTAKI S80 4HP	YUTAKI S80 5HP	YUTAKI S80 6HP
		Zasilanie 1-fazowe	Zasilanie 1-fazowe	Zasilanie 1-fazowe	Zasilanie 3-fazowe	Zasilanie 3-fazowe	Zasilanie 3-fazowe
<b>Jednostka wewnętrzna</b>		<b>RWH-4.0VNF(W)E</b>	<b>RWH-5.0VNF(W)E</b>	<b>RWH-6.0VNF(W)E</b>	<b>RWH-4.0NF(W)E</b>	<b>RWH-5.0NF(W)E</b>	<b>RWH-6.0NF(W)E</b>
<b>Wersja ze zbiornikiem c.w.u. obok jednostki wewnętrznej</b>		RWH-4.0VNF(E)	RWH-5.0VNF(E)	RWH-6.0VNF(E)	RWH-4.0NF(E)	RWH-5.0NF(E)	RWH-6.0NF(E)
<b>Wersja ze zbiornikiem c.w.u. na jednostce wewnętrznej</b>		RWH-4.0VNFWE	RWH-5.0VNFWE	RWH-6.0VNFWE	RWH-4.0NFWE	RWH-5.0NFWE	RWH-6.0NFWE
<b>Zasilanie</b>		1~ 230 V / 50 Hz	1~ 230 V / 50 Hz	1~ 230 V / 50 Hz	3~ 400 V / 50 Hz	3~ 400 V / 50 Hz	3~ 400 V / 50 Hz
<b>Poziom mocy akustycznej (2)</b>		dB(A) 57	57	58	57	57	58
<b>Średnica rur (gazowego/ciekłego)</b>		mm 9,52 / 15,88	9,52 / 15,88	9,52 / 15,88	9,52 / 15,88	9,52 / 15,88	9,52 / 15,88
<b>Zakres pracy w trybie grzania</b>		Temp. powietrza zewnętrznego °C (DB) -25 – +25	-25 – +25	-25 – +25	-25 – +25	-25 – +25	-25 – +25
		Temp. na wylocie ciepłej wody °C +20 – +80	+20 – +80	+20 – +80	+20 – +80	+20 – +80	+20 – +80
<b>Zakres pracy zbiornika c.w.u.</b>		Temp. powietrza zewnętrznego °C (DB) -25 – +35	-25 – +35	-25 – +35	-25 – +35	-25 – +35	-25 – +35
		Temp. na wylocie ciepłej wody °C +30 – +75	+30 – +75	+30 – +75	+30 – +75	+30 – +75	+30 – +75
<b>Czynnik chłodniczy</b>		R134a	R134a	R134a	R134a	R134a	R134a
<b>Zład czynnika chłodniczego / GWP</b>		kg / tona CO <sub>2</sub> 1,90 / 2,717	1,90 / 2,717	1,90 / 2,717	1,90 / 2,717	1,90 / 2,717	1,90 / 2,717
<b>Sprężarka</b>		Scroll DC Inverter	Scroll DC Inverter	Scroll DC Inverter	Scroll DC Inverter	Scroll DC Inverter	Scroll DC Inverter
<b>Wymiary</b>		Wysokość (z przyłączami) mm 751 (802)*	751 (802)*	751 (802)*	751	751	751
		Szerokość mm 600	600	600	600	600	600
		Głębokość (z przyłączami) mm 623	623	623	623 (680)*	623 (680)*	623 (680)*
<b>Ciężar</b>		kg 126	129	129	127	130	130
<b>Wysokość ze zbiornikiem c.w.u.</b>		kg 136	139	139	137	140	140
		<b>RAS-4WHVNP</b>	<b>RAS-5WHVNP</b>	<b>RAS-6WHVNP</b>	<b>RAS-4WHNP</b>	<b>RAS-5WHNP</b>	<b>RAS-6WHNP</b>
<b>Jednostka zewnętrzna</b>							
<b>Pobór mocy (1) Ogrzewanie</b>		kW 2,12	2,90	3,43	2,12	2,90	3,43
<b>Wydatność maksymalna (1) Ogrzewanie</b>		kW 11,00 (15,20)	14,00 (16,70)	16,00 (17,80)	11,00 (15,20)	14,00 (16,70)	16,00 (17,80)
<b>COP przy 7°C na zewn. / 30-35°C wody</b>		5,00	4,71	4,57	5,00	4,71	4,57
<b>Klasa energetyczna przy 35°C</b>		<b>A+++</b>	<b>A+++</b>	<b>A++</b>	<b>A+++</b>	<b>A+++</b>	<b>A++</b>
<b>Zasilanie</b>		1~ 230 V / 50 Hz	1~ 230 V / 50 Hz	1~ 230 V / 50 Hz	3~ 400 V / 50 Hz	3~ 400 V / 50 Hz	3~ 400 V / 50 Hz
<b>Poziom ciśnienia akustycznego (2)</b>		dB(A) 49	50	50	49	50	50
<b>Poziom hałasu (2)</b>		dB(A) 63	64	65	63	64	65
<b>Przepływ powietrza</b>		m <sup>3</sup> /h 4800	5400	6000	4800	5400	6000
<b>Średnica rur (gaz/ciecz)</b>		mm 9,52 / 15,88	9,52 / 15,88	9,52 / 15,88	9,52 / 15,88	9,52 / 15,88	9,52 / 15,88
<b>Maks. długość</b>		m 75	75	75	75	75	75
<b>Maksymalna różnica wysokości:</b>		m 30/20	30/20	30/20	30/20	30/20	30/20
<b>Zakresy temperatury pracy (chłodzenie / grzanie / c.w.u.)</b>		+10 – +46 / °C (DB)	+10 – +46 /	+10 – +46 /	+10 – +46 /	+10 – +46 /	+10 – +46 /
		-25 – +25 /	-25 – +25 /	-25 – +25 /	-25 – +25 /	-25 – +25 /	-25 – +25 /
		-25 – +35 /	-25 – +35 /	-25 – +35 /	-25 – +35 /	-25 – +35 /	-25 – +35 /
<b>Czynnik chłodniczy</b>		R410A	R410A	R410A	R410A	R410A	R410A
<b>Zład czynnika chłodniczego (maks. długość rurociągów czynnika bez uzupełniania zładu) / GWP</b>		kg / tona CO <sub>2</sub> 3,30 (60) / 6,890	3,40 (60) / 7,099	3,40 (60) / 7,099	3,30 (60) / 6,890	3,40 (60) / 7,099	3,40 (60) / 7,099
<b>Sprężarka</b>		Scroll DC Inverter	Scroll DC Inverter	Scroll DC Inverter	Scroll DC Inverter	Scroll DC Inverter	Scroll DC Inverter
<b>Wymiary (wys. × szer. × gł.)</b>		mm 1 380 × 950 × 370	1 380 × 950 × 370	1 380 × 950 × 370	1 380 × 950 × 370	1 380 × 950 × 370	1 380 × 950 × 370
<b>Ciężar</b>		kg 103	103	103	103	103	103
<b>Zbiornik c.w.u.</b>			<b>DHWS200S-2.7H2E</b>	<b>DHWS260S-2.7H2E</b>			
<b>Zasilanie</b>			1~ 230 V / 50 Hz	1~ 230 V / 50 Hz			
<b>Wymiary</b>		Wysokość z osobnym zbiornikiem (Wysokość wbudowanego zbiornika) mm 1282 (1980)*	1282 (1980)*	1591 (2289)*			
		Szerokość mm 600	600	600			
		Głębokość (z przyłączami) mm 648 (675)	648 (675)	648 (675)			
<b>Ciężar</b>		kg 62	62	77			
<b>Pojemność netto</b>			190	250			
<b>Maks. temperatura pracy</b>		°C 75	75	75			
<b>Średnica rur</b>		Dopływ wody mm G 19,1 (zewn.)	G 19,1 (zewn.)	G 19,1 (zewn.)			
		Wylot wody mm G 19,1 (zewn.)	G 19,1 (zewn.)				
<b>Sterowniki przewodowe</b>			PC-ARFHE	PC-ARFHE			

\* Dotyczy wysokości jednostki urządzenia z podstawą montażową o minimalnej wysokości. Wysokość tę można zwiększyć o +30 mm.

(1) Wartości nominalne wydajności chłodniczej i grzewczej wyznaczono według normy EN 14511 i dla następujących warunków:  
**- Chłodzenie:** Temperatura wody na dopływie – 12°C, temperatura wody na wylocie – 7°C, temperatura zewnętrzna – 35°C (DB).  
**- Ogrzewanie:** Temperatura wody na dopływie – 30°C, temperatura wody na wylocie – 35°C, temperatura zewnętrzna – 7°C (DB) / 6°C (WB).  
 Długość rurociągu – 7,5 m, spadek rurociągu – 0 m.

(2) Poziom akustyczny zmierzono w poniższych warunkach:  
 Temperatura zewnętrzna: 7°C (DB) / 6°C (WB) Temperatura wody na dopływie / wylocie: 30/35°C. Pomiar poziomu akustycznego przeprowadzono w komorze akustycznej, z mikrofonem pomiarowym na wysokości 1,5 m nad posadzką i w odległości 1 m od złoza badanego urządzenia. Poziom ciśnienia akustycznego zmierzono w komorze pogłosowej, wg wymagań normy EN 12102. Warunki otoczenia przyjęto według normy EN 14511.

Uwaga: Pompa ciepła RWH-4X.VNFE (bez wbudowanego zbiornika c.w.u.) może pracować z zasobnikami ciepłej wody użytkowej innych producentów.



—  
**YUTAKI S**



WSZYSTKO W JEDNYM:  
CHŁODZENIE,  
OGRZEWANIE I CIEPŁA  
WODA UŻYTKOWA

NIEWIELKIE WYMIARY:  
MODELE O WYDAJNOŚCI  
4,30–7,50 KW MOŻNA  
ZAMONTOWAĆ NAWET  
W KUCHNI

## Najwyższy współczynnik COP na rynku

Nowe pompy ciepła Yutaki S **to wydajność wyższa o 15 % w stosunku do poprzednich modeli**. Przekłada się to na najwyższy współczynnik wydajności COP — w porównaniu z urządzeniami innych producentów.

## Spełnia wszystkie wymagania

Pompy ciepła Yutaki S dostępne są w szerokim zakresie mocy, od 4,30 kW do 24 kW. Dostępny jest również model o mocy 6,00 kW — **wyjątkowy w swojej klasie na rynku**.



YUTAKI S MINI  
4,30-7,50 KW



YUTAKI S MEDIUM  
11,00-16,00 KW

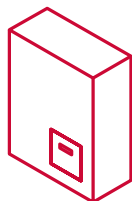

YUTAKI S BIG  
20,00-24,00 KW

## Cztery tryby pracy

Pompa ciepła Yutaki S może pracować w trybach: komfortowym, energooszczędnym, szybkiego podgrzania wody oraz wakacyjnym. Dzięki temu każdy użytkownik może dobrać jej wydajność do własnych upodobań i przyzwyczajeń domowników.

## Instalacja: zbiornik c.w.u. + 2 obiegi grzewcze o niskiej i wysokiej temperaturze

Schemat przedstawia instalację z pompą ciepła Yutaki S i zbiornikiem c.w.u. (z wbudowaną lub nie nagrzewnicą elektryczną), zasilającymi dwa różne obiegi — instalację c.o. z grzejnikami na wodę do maks. 60°C oraz instalację ogrzewania podłogowego, zasilaną wodą o temperaturze 35°C. Instalacja taka wymaga zestawu do regulacji temperatury w drugim obiegu.

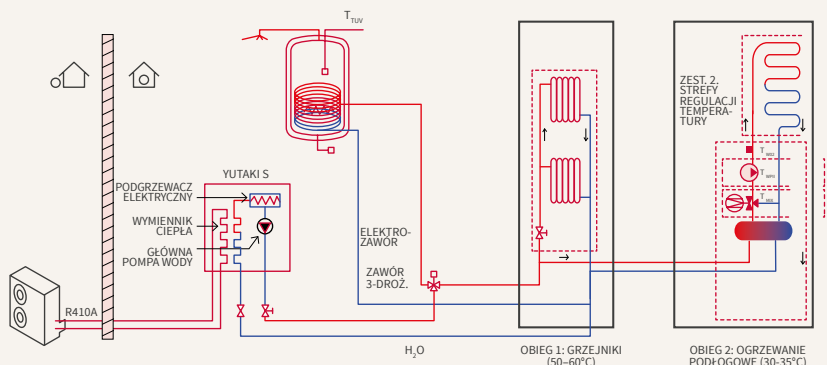

## Schemat instalacji bez zbiornika c.w.u.

Instalacja taka jest prostsza — nie trzeba zużywać ciepła przede wszystkim na podgrzewanie ciepłej wody użytkowej. Podgrzana woda trafia bezpośrednio do pierwszego obiegu c.o. (o wyższej temperaturze), a następnie do drugiego, czyli ogrzewania podłogowego (o niższej temperaturze).

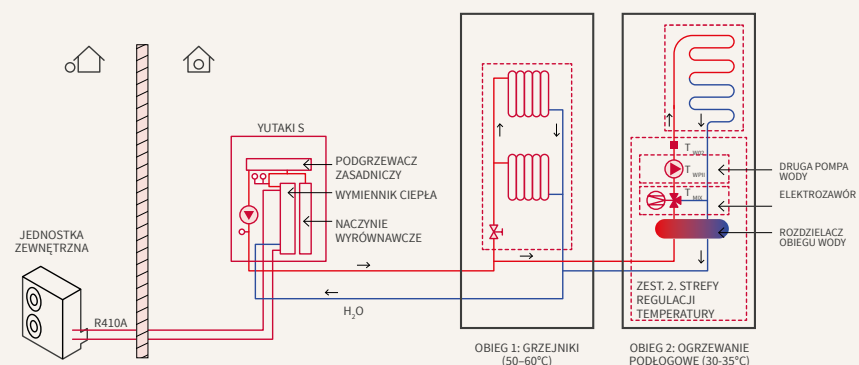

A+++



Pompa ciepła **Yutaki S** może pokryć zapotrzebowanie każdego domostwa na klimatyzację wewnątrz: może grzać, chłodzić, i jednocześnie podgrzewać ciepłą wodę użytkową.

Jest niewielka i prosta w montażu, a zatem nadaje się idealnie do nowobudowanych inwestycji. Może podgrzewać wodę w c.o. z instalacją podłogową, grzejnikami i klimakonwektorami.

Po podłączeniu do zbiornika c.w.u., pompa przygotowuje także ciepłą wodę użytkową. Dzięki szerokiemu zakresowi charakterystyki pracy działa sprawnie nawet w skrajnych warunkach pogodowych, przy temperaturze zewnętrznej od  $-25^{\circ}\text{C}$  do  $46^{\circ}\text{C}^*$ .



**YUTAKI S**



# YUTAKI S

## YUTAKI S

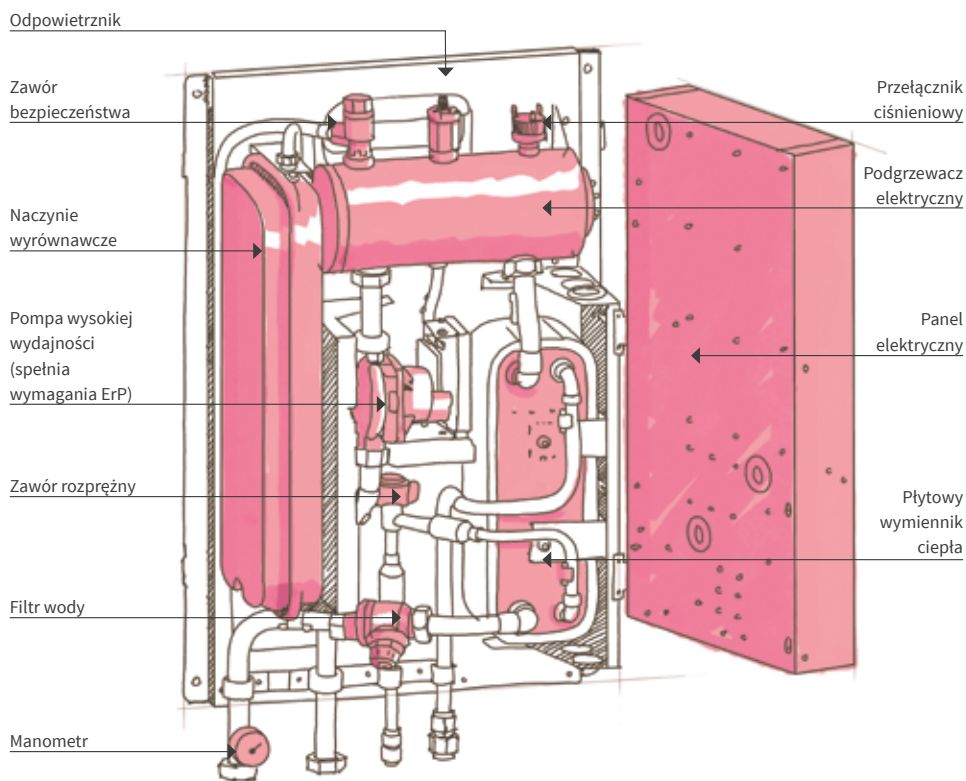

**YUTAKI S MINI 2-3 CV**

### Wymiary

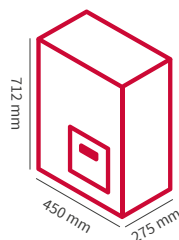

RWM-2NE **37 kg**  
RWM-2.5NE **38 kg**  
RWM-3NE **39 kg**

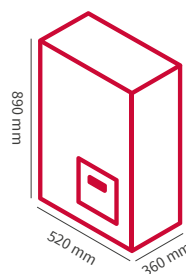

RWM-4NE **46 kg**  
RWM-5-6NE **48 kg**

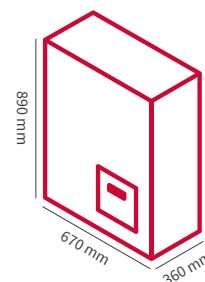

RWM-8NE **60 kg**  
RWM-10NE **62 kg**

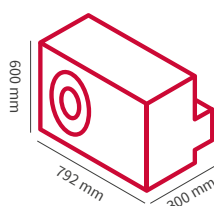

RAS-2-2,5WHVNP **43 kg**  
RAS-3WHVNP **44 kg**

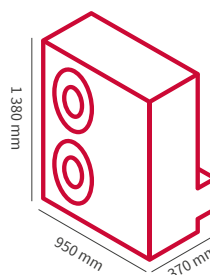

RAS-4WHNPE **103 kg**  
RAS-8WHNPE **137 kg**  
RAS-10WHNPE **139 kg**





DANE TECHNICZNE  
YUTAKI S

		Yutaki S 2 HP	Yutaki S 2,5 HP	Yutaki S 3 HP	Yutaki S 4 HP	Yutaki S 5 HP	Yutaki S 6 HP	Yutaki S 4 HP	Yutaki S 5 HP	Yutaki S 6 HP	Yutaki S 8 HP	Yutaki S 10 HP
Zasilanie		1-fazowe	1-fazowe	1-fazowe	1-fazowe	1-fazowe	1-fazowe	3-fazowe	3-fazowe	3-fazowe	3-fazowe	3-fazowe
<b>Jednostka wewnętrzna</b>		<b>RWM-2.0NE</b>	<b>RWM-2.5NE</b>	<b>RWM-3.0NE</b>	<b>RWM-4.0NE</b>	<b>RWM-5.0NE</b>	<b>RWM-6.0NE</b>	<b>RWM-4.0NE</b>	<b>RWM-5.0NE</b>	<b>RWM-6.0NE</b>	<b>RWM-8.0NE</b>	<b>RWM-10.0NE</b>
Zasilanie		1~230 V / 50 Hz	1~230 V / 50 Hz	1~230 V / 50 Hz	1~230 V / 50 Hz	1~230 V / 50 Hz	1~230 V / 50 Hz	3~400 V / 50 Hz	3~400 V / 50 Hz	3~400 V / 50 Hz	3~400 V / 50 Hz	3~400 V / 50 Hz
Poziom mocy akustycznej (2)		dB(A)	37	37	37	39	39	39	39	39	47	47
Średnica rur (gaz/ciecz)		mm	6,35 / 15,88	9,52 / 15,88	9,52 / 15,88	9,52 / 15,88	9,52 / 15,88	9,52 / 15,88	9,52 / 15,88	9,52 / 15,88	9,52 / 25,4	9,52 / 25,4
Zakres pracy w trybie grzania	Temp. powietrza zewnętrznego	°C (DB)	-15 - +25	-15 - +25	-15 - +25	-25 - +25	-25 - +25	-25 - +25	-25 - +25	-25 - +25	-25 - +25	-25 - +25
	Temp. na wylocie ciepłej wody	°C	+20 - +55	+20 - +55	+20 - +55	+20 - +60	+20 - +60	+20 - +60	+20 - +60	+20 - +60	+20 - +60	+20 - +60
Zakres pracy w trybie chłodzenia	Temp. powietrza zewnętrznego	°C (DB)	+10 - +46	+10 - +46	+10 - +46	+10 - +46	+10 - +46	+10 - +46	+10 - +46	+10 - +46	+10 - +46	+10 - +46
	Temp. na wylocie ciepłej wody	°C	+5 - +22	+5 - +22	+5 - +22	+5 - +22	+5 - +22	+5 - +22	+5 - +22	+5 - +22	+5 - +22	+5 - +22
Zakres pracy zbiornika c.w.u.	Temp. powietrza zewnętrznego	°C (DB)	-15 - +35	-15 - +35	-15 - +35	-25 - +35	-25 - +35	-25 - +35	-25 - +35	-25 - +35	-25 - +35	-25 - +35
	Temp. na wylocie ciepłej wody	°C	+30 - +75	+30 - +75	+30 - +75	+30 - +75	+30 - +75	+30 - +75	+30 - +75	+30 - +75	+30 - +75	+30 - +75
Wymiary	Wysokość (z przyłączami)	mm	712 (782)	712 (782)	712 (782)	890 (960)	890 (960)	890 (960)	890 (960)	890 (960)	890 (960)	890 (960)
	Szerokość	mm	450	450	450	520	520	520	520	520	670	670
	Głębokość (z przyłączami)	mm	275	275	275	360	360	360	360	360	360	360
Ciężar		kg	37	38	39	46	48	48	46	48	48	62

		RAS- 2WHVNP	RAS- 2.5WHVNP	RAS- 3WHVNP	RAS- 4WHVNP	RAS- 5WHVNP	RAS- 6WHVNP	RAS- 4WHNPE	RAS- 5WHNPE	RAS- 6WHNPE	RAS- 8WHNPE	RAS- 10WHNPE	
Pobór mocy (1)	Ogrzewanie	kW	0,77	1,21	1,60	2,12	2,90	3,43	2,12	2,90	3,43	4,58	5,51
	Chłodzenie	kW	1,17	1,54	2,14	2,11	2,87	3,65	2,11	2,87	3,65	4,41	6,15
Wydajność maksymalna (1)	Ogrzewanie	kW	4,30 (7,00)	6,00 (9,00)	7,50 (11,00)	11,00 (15,20)	14,00 (16,70)	16,00 (17,80)	11,00 (15,20)	14,00 (16,70)	16,00 (17,80)	20,00 (25,50)	24,00 (32,00)
	Chłodzenie	kW	3,80 (4,90)	5,00 (5,80)	6,00 (7,00)	7,20 (11,80)	9,50 (12,60)	10,50 (13,70)	7,20 (11,80)	9,50 (12,60)	10,50 (13,70)	14,00 (16,40)	17,50 (20,60)
COP przy 7°C na zewn. / 30-35°C wody			5,25	4,80	4,55	5,00	4,71	4,57	5,00	4,71	4,57	4,30	4,29
EER przy 35°C na zewn. / 7-12°C wody			3,12	3,15	2,75	3,30	3,54	3,31	3,30	3,54	3,31	3,12	2,81
Klasa energetyczna przy 35°C			<b>A+++</b>	<b>A+++</b>	<b>A++</b>	<b>A+++</b>	<b>A+++</b>	<b>A++</b>	<b>A+++</b>	<b>A+++</b>	<b>A++</b>	<b>A++</b>	
Zasilanie			1~230 V / 50 Hz	1~230 V / 50 Hz	1~230 V / 50 Hz	1~230 V / 50 Hz	1~230 V / 50 Hz	1~230 V / 50 Hz	3~400 V / 50 Hz	3~400 V / 50 Hz	3~400 V / 50 Hz	3~400 V / 50 Hz	
Poziom ciśnienia akustycznego (2)		dB(A)	46	47	50	49	50	50	49	50	59	60	
Poziom hałasu (2)		dB(A)	59	60	61	63	64	65	63	64	65	72	
Przepływ powietrza		m³/h	2436	2436	2682	4800	5400	6000	4800	5400	6000	8040	
Średnica rur (gaz/ciecz)		mm	6,35 / 12,7	6,35 / 12,7	9,52 / 15,88	9,52 / 15,88	9,52 / 15,88	9,52 / 15,88	9,52 / 15,88	9,52 / 15,88	9,52 / 25,4	12,7 / 25,4	
Maks. długość		m	50	50	50	75	75	75	75	75	70	70	
Maksymalna różnica wysokości:			30/20	30/20	30/20	30/20	30/20	30/20	30/20	30/20	30/20	30/20	
Zakresy temperatury pracy (chłodzenie / grzanie / c.w.u.)	°C (DB)	+10 - +46 / -15 - +25 / -15 - +35	+10 - +46 / -15 - +25 / -15 - +35	+10 - +46 / -15 - +25 / -15 - +35	+10 - +46 / -25 - +25 / -25 - +35	+10 - +46 / -25 - +25 / -25 - +35	+10 - +46 / -25 - +25 / -25 - +35	+10 - +46 / -25 - +25 / -25 - +35	+10 - +46 / -25 - +25 / -25 - +35	+10 - +46 / -25 - +25 / -25 - +35	+10 - +46 / -25 - +25 / -25 - +35	+10 - +46 / -25 - +25 / -25 - +35	
		R410A	R410A	R410A	R410A	R410A	R410A	R410A	R410A	R410A	R410A	R410A	
		kg (m) / tona CO <sub>2</sub>	1,40 (30) / 2,923	1,50 (30) / 3,312	1,70 (40) / 3,550	3,30 (60) / 6,890	3,40 (60) / 7,099	3,40 (60) / 7,099	3,30 (60) / 6,890	3,40 (60) / 7,099	3,40 (60) / 7,099	5,00 / 10,440	5,30 / 11,066
Sprężarka			Scroll DC Inverter	Scroll DC Inverter	Scroll DC Inverter	Scroll DC Inverter	Scroll DC Inverter	Scroll DC Inverter	Scroll DC Inverter	Scroll DC Inverter	Scroll DC Inverter	Scroll DC Inverter	
Wymiary (wys. × szer. × gł.)		mm	600×792×300	600×792×300	600×792×300	1380×950×370	1380×950×370	1380×950×370	1380×950×370	1380×950×370	1380×950×370	1380×950×370	
Ciężar		kg	43	43	44	103	103	103	103	103	137	139	

(1) Wartości nominalne wydajności chłodniczej i grzewczej wyznaczono wedle normy EN 14511 i dla następujących warunków:  
**- Chłodzenie:** Temperatura wody na dopływie - 12°C, temperatura wody na wylocie - 7°C, temperatura zewnętrzna - 35°C (DB).  
**- Ogrzewanie:** Temperatura wody na dopływie - 30°C, temperatura wody na wylocie - 35°C, temperatura zewnętrzna - 7°C (DB) / 6°C (WB).  
 Długość rurociągu - 7,5 m, spad rurociągu - 0 m.

(2) Poziom akustyczny zmierzono w poniższych warunkach:  
 Temperatura zewnętrzna: 7°C (DB) / 6°C (WB) Temperatura wody na dopływie / wylocie: 30/35°C. Pomiar poziomu akustycznego przeprowadzono w komorze akustycznej, z mikrofonem pomiarowym na wysokości 1,5 m nad posadzką i w odległości 1 m od czoła badanego urządzenia. Poziom ciśnienia akustycznego zmierzono w komorze pogłosowej, wg wymagań normy EN 12102. Warunki otoczenia przyjęto wedle normy EN 14511.



YUTAKI S COMBI

## Instalacja pompy ciepła z kolektorami słonecznymi

Wszystkie pompy ciepła Yutaki mogą współpracować z kolektorami słonecznymi, co przynosi oszczędności finansowe. Modele pomp Yutaki S Combi mają natomiast **wymiennik ciepła wbudowany w zasobnik c.w.u.**, zasilany energią z kolektorów słonecznych. Dzięki temu ten model pompy jest mniejszy od innych i odznacza się wyższą sprawnością energetyczną.

## Oszczędność miejsca

Miejsce potrzebne na montaż najnowszego modelu pompy ciepła zmniejszono o 70% w stosunku do poprzedniego — dzięki wbudowanemu w pompę zbiornikowi wody. Dostępne są zbiorniki o pojemności 200 i 260 litrów.

## Łatwy montaż, prosta konserwacja

Montaż pompy ciepła Yutaki S Combi odbywa się na zasadzie **plug-and-play** — „po prostu podłącz i uruchom”. Wymaga jedynie podłączenia do obiegu czynnika chłodniczego i zasilania elektrycznego agregatu zewnętrznego z wewnętrznym, i gotowe! Instalacja wodna **nie wymaga dodatkowych urządzeń ani rozbudowy** — wystarczy podłączyć ją do króćców we wbudowanym w pompę module.



YUTAKI S COMBI  
4,30-16,00 KW

3 W 1 JEDNYM:  
OGRZEWANIE,  
CHŁODZENIE I C.W.U.

Zbiornik ze stali nierdzewnej\* z wbudowanym podgrzewaczem elektrycznym. Przygotowuje ciepłą wodę nawet w razie awarii agregatu skraplającego.

\* Nie wymaga zabezpieczenia anodowego przed korozją zbiornika.

## Nowy, wyjątkowy model

Seria Yutaki S Combi **obejmuje nowy model o mocy 6,00 kW** — do niewielkich instalacji grzewczych. Idealnie uzupełnia zakres mocy 4,30–16,00 kW.

## Proste, intuicyjne sterowanie

Nowy wyświetlacz LCD z interfejsem **ułatwiającym obsługę**. Sterownik zdalny z licznymi funkcjami, m.in. tygodniowego harmonogramu pracy i trybu energooszczędnej pracy pompy wodnej.

## Sterownik zdalny PC-ARFHE



# YUTAKI S COMBI

A+++



Pompa ciepła **Yutaki S Combi** to idealne rozwiązanie dla instalacji c.o. i c.w.u. w niewielkich lokalach.

Wymaga o 70% mniej miejsca niż inne pompy ciepła, a zatem zmieści się niemal wszędzie w domu — głównie dzięki temu, że zasobnik c.w.u. jest wbudowany w pompę. Urządzenie dostępne jest ze zbiornikami o pojemności: 200 i 260 litrów.



## YUTAKI S COMBI

Ze wbudowanym zbiornikiem 260 l



## YUTAKI S COMBI

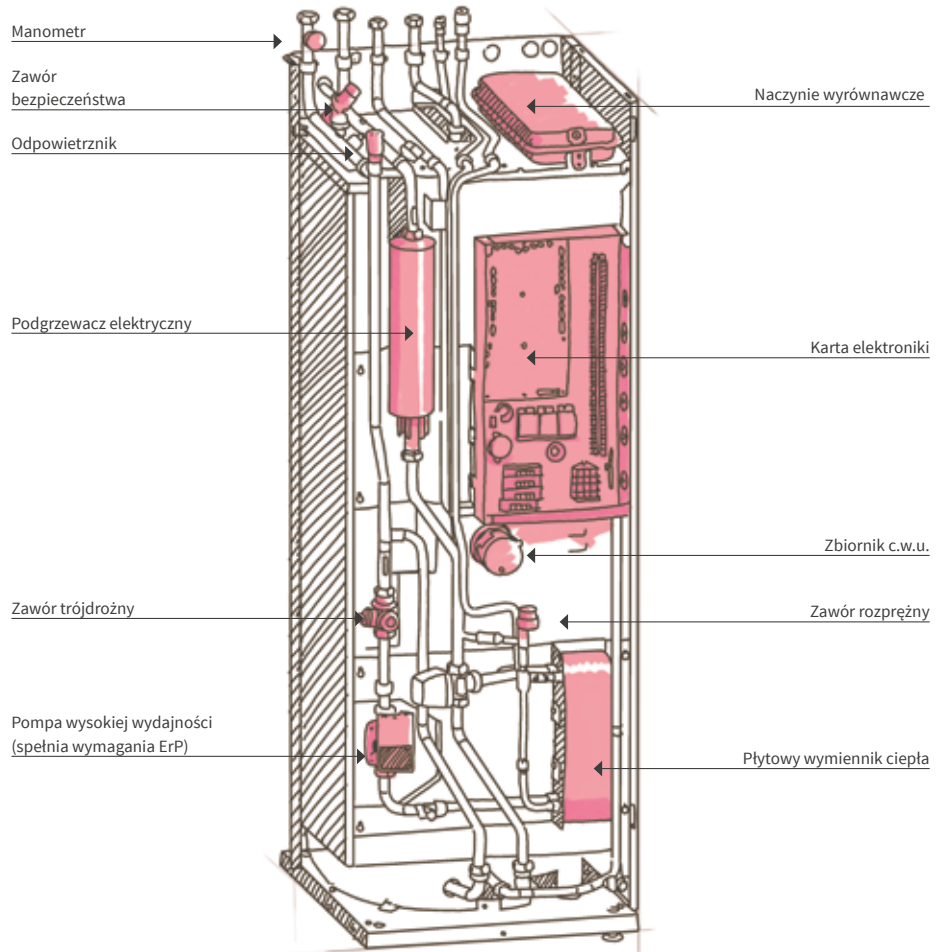

YUTAKI S COMBI

## Wymiary

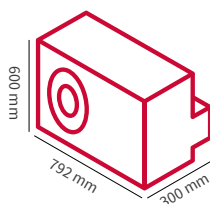

RAS-2-2,5WHVNP **43 kg**  
RAS-3WHVNP **44 kg**

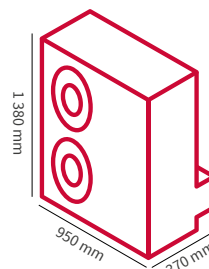

RAS-4-6WHVNP **103 kg**

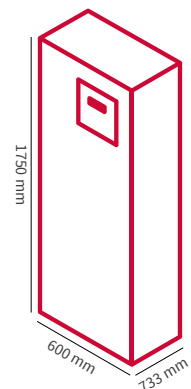

RWD-2-2.5NWE **120 kg**  
RWD-3NWE **121 kg**  
RWD-4NWE **124 kg**  
RWD-5-6NWE **126 kg**

\* Wartości ciężaru w tabelach podano dla modelu ze standardowym zbiornikiem o pojemności 200 l. Szczegółowe informacje o ciężarze modelu standardowego ze zbiornikiem 260 l oraz modelu z wymiennikiem ciepła kolektorów solarnych, patrz tabele w instrukcji technicznej.

DANE TECHNICZNE  
YUTAKI COMBI

		Yutaki S 2HP Combi	Yutaki S 2,5HP Combi	Yutaki S 3HP Combi	Yutaki S 4HP Combi	Yutaki S 5HP Combi	Yutaki S 6HP Combi	Yutaki S 4HP Combi	Yutaki S 5HP Combi	Yutaki S 6HP Combi
	Zasilanie	1-fazowe	1-fazowe	1-fazowe	1-fazowe	1-fazowe	1-fazowe	3-fazowe	3-fazowe	3-fazowe
<b>Jednostka wewnętrzna</b>		<b>RWD-2.0NW(S)E</b>	<b>RWD-2.5NW(S)E</b>	<b>RWD-3.0NW(S)E</b>	<b>RWD-4.0NW(S)E</b>	<b>RWD-5.0NW(S)E</b>	<b>RWD-6.0NW(S)E</b>	<b>RWD-4.0NW(S)E</b>	<b>RWD-5.0NW(S)E</b>	<b>RWD-6.0NW(S)E</b>
<b>Model standardowy</b>		RWD-2.0NWSE	RWD-2.5NWSE	RWD-3.0NWSE	RWD-4.0NWSE	RWD-5.0NWSE	RWD-6.0NWSE	RWD-4.0NWSE	RWD-5.0NWSE	RWD-6.0NWSE
<b>Model z wymiennikiem ciepła kolektorów słonecznych</b>		RWD-2.0NWSE	RWD-2.5NWSE	RWD-3.0NWSE	RWD-4.0NWSE	RWD-5.0NWSE	RWD-6.0NWSE	RWD-4.0NWSE	RWD-5.0NWSE	RWD-6.0NWSE
<b>Zasilanie</b>		1~ 230 V / 50 Hz	1~ 230 V / 50 Hz	1~ 230 V / 50 Hz	1~ 230 V / 50 Hz	1~ 230 V / 50 Hz	1~ 230 V / 50 Hz	3~ 400 V / 50 Hz	3~ 400 V / 50 Hz	3~ 400 V / 50 Hz
<b>Poziom mocy akustycznej (2)</b>	dB(A)	37	37	37	39	39	39	39	39	39
<b>Średnica rur (gaz/ciecz)</b>	mm	6,35 / 15,88	9,52 / 15,88	9,52 / 15,88	9,52 / 15,88	9,52 / 15,88	9,52 / 15,88	9,52 / 15,88	9,52 / 15,88	9,52 / 15,88
<b>Zakres pracy w trybie grzania</b>	Temp. powietrza zewnętrznego	°C (DB)	-15 – +25	-15 – +25	-15 – +25	-25 – +25	-25 – +25	-25 – +25	-25 – +25	-25 – +25
	Temp. na wylocie ciepłej wody	°C	+20 – +55	+20 – +55	+20 – +55	+20 – +60	+20 – +60	+20 – +60	+20 – +60	+20 – +60
<b>Zakres pracy w trybie chłodzenia</b>	Temp. powietrza zewnętrznego	°C (DB)	+10 – +46	+10 – +46	+10 – +46	+10 – +46	+10 – +46	+10 – +46	+10 – +46	+10 – +46
	Temp. na wylocie ciepłej wody	°C	+5 – +22	+5 – +22	+5 – +22	+5 – +22	+5 – +22	+5 – +22	+5 – +22	+5 – +22
<b>Zakres pracy zbiornika c.w.u.</b>	Temp. powietrza zewnętrznego	°C (DB)	-15 – +35	-15 – +35	-15 – +35	-25 – +35	-25 – +35	-25 – +35	-25 – +35	-25 – +35
	Temp. na wylocie ciepłej wody	°C	+30 – +75	+30 – +75	+30 – +75	+30 – +75	+30 – +75	+30 – +75	+30 – +75	+30 – +75
<b>Wymiary</b>	Wysokość (z przyłączami)	mm	1750 (1816)*	1750 (1816)*	1750 (1816)*	1750 (1816)*	1750 (1816)*	1750 (1816)*	1750 (1816)*	1750 (1816)*
	Szerokość	mm	600	600	600	600	600	600	600	600
	Głębokość	mm	733	733	733	733	733	733	733	733
<b>Ciężar ze zbiornikiem c.w.u. 200 l</b>	kg	120	120	121	124	126	126	124	126	126
<b>Ciężar ze zbiornikiem c.w.u. 260 l</b>	kg	135	135	136	139	141	141	139	141	141
<b>Ciężar z wymiennikiem ciepła kolektorów słonecznych (260 l)</b>	kg	138	138	139	142	144	144	142	144	144

<b>Jednostka zewnętrzna</b>			RAS-2WHVNP	RAS-2.5WHVNP	RAS-3WHVNP	RAS-4WHVNP	RAS-5WHVNP	RAS-6WHVNP	RAS-4WHNPE	RAS-5WHNPE	RAS-6WHNPE
<b>Pobór mocy (1)</b>	Ogrzewanie	kW	0,82	1,25	1,65	2,20	2,97	3,50	2,20	2,97	3,50
	Chłodzenie	kW	1,22	1,59	2,18	2,18	2,95	3,72	2,18	2,95	3,72
<b>Wydatność maksymalna (1)</b>	Ogrzewanie	kW	4,30 (7,00)	6,00 (9,00)	8,00 (11,00)	11,00 (15,20)	14,00 (16,70)	16,00 (17,80)	11,00 (15,20)	14,00 (16,70)	16,00 (17,80)
	Chłodzenie	kW	3,80 (4,90)	5,00 (5,80)	6,00 (7,00)	7,20 (11,80)	9,50 (12,60)	10,50 (13,70)	7,20 (11,80)	9,50 (12,60)	10,50 (13,70)
<b>COP przy 7°C na zewn. / 30-35°C wody</b>			5,25	4,80	4,55	5,00	4,71	4,57	5,00	4,71	4,57
<b>EER przy 35°C na zewn. / 7-12°C wody</b>			3,12	3,15	2,75	3,30	3,54	3,31	3,30	3,54	3,31
<b>Klasa energetyczna przy 35°C</b>			<b>A+++</b>	<b>A+++</b>	<b>A+++</b>	<b>A+++</b>	<b>A+++</b>	<b>A++</b>	<b>A+++</b>	<b>A+++</b>	<b>A++</b>
<b>Zasilanie</b>			1~ 230 V / 50 Hz	1~ 230 V / 50 Hz	1~ 230 V / 50 Hz	1~ 230 V / 50 Hz	1~ 230 V / 50 Hz	1~ 230 V / 50 Hz	3~ 400 V / 50 Hz	3~ 400 V / 50 Hz	3~ 400 V / 50 Hz
<b>Poziom ciśnienia akustycznego (2)</b>	dB(A)		46	47	50	49	50	50	49	50	50
<b>Poziom hałasu (2)</b>	dB(A)		61	63	64	64	65	67	64	65	67
<b>Przepływ powietrza</b>	m <sup>3</sup> /h		2436	2436	2682	4800	5400	6000	4800	5400	6000
<b>Średnica rur (gaz/ciecz)</b>	mm		6,35 / 12,7	6,35 / 12,7	9,52 / 15,88	9,52 / 15,88	9,52 / 15,88	9,52 / 15,88	9,52 / 15,88	9,52 / 15,88	9,52 / 15,88
<b>Maks. długość</b>	m		50	50	50	75	75	75	75	75	75
<b>Maksymalna różnica wysokości:</b>			30/20	30/20	30/20	30/20	30/20	30/20	30/20	30/20	30/20
<b>Zakresy temperatury pracy (chłodzenie / grzanie / c.w.u.)</b>	°C (DB)		+10 – +46 / -25 – +25 / -25 – +35	+10 – +46 / -25 – +25 / -25 – +35	+10 – +46 / -25 – +25 / -25 – +35	+10 – +46 / -25 – +25 / -25 – +35	+10 – +46 / -25 – +25 / -25 – +35	+10 – +46 / -25 – +25 / -25 – +35	+10 – +46 / -25 – +25 / -25 – +35	+10 – +46 / -25 – +25 / -25 – +35	+10 – +46 / -25 – +25 / -25 – +35
<b>Czynnik chłodniczy</b>			R32	R32	R32	R410A	R410A	R410A	R410A	R410A	R410A
<b>Zład czynnika chłodniczego (maks. długość rurociągów czynnika bez uzupełniania zładu) / GWP</b>	kg (m) / tona CO <sub>2</sub>		1,40 (30) / 2,923	1,50 (30) / 3,132	1,70 (40) / 3,550	3,30 (60) / 6,890	3,40 (60) / 7,099	3,40 (60) / 7,099	3,30 (60) / 6,890	3,40 (60) / 7,099	3,40 (60) / 7,099
<b>Sprężarka</b>			Scroll DC Inverter	Scroll DC Inverter	Scroll DC Inverter	Scroll DC Inverter	Scroll DC Inverter	Scroll DC Inverter	Scroll DC Inverter	Scroll DC Inverter	Scroll DC Inverter
<b>Wymiary (wys. × szer. × gł.)</b>	mm		600 × 792 × 300	600 × 792 × 300	600 × 792 × 300	1 380 × 950 × 370	1 380 × 950 × 370	1 380 × 950 × 370	1 380 × 950 × 370	1 380 × 950 × 370	1 380 × 950 × 370
<b>Ciężar</b>	kg		43	43	44	103	103	103	103	103	103

(1) Wartości nominalne wydajności chłodniczej i grzewczej wyznaczono wedle normy EN 14511 i dla następujących warunków:  
 – **Chłodzenie:** Temperatura wody na dopływie – 12°C, temperatura wody na wylocie – 7°C, temperatura zewnętrzna – 35°C (DB).  
 – **Ogrzewanie:** Temperatura wody na dopływie – 30°C, temperatura wody na wylocie – 35°C, temperatura zewnętrzna – 7°C (DB) / 6°C (WB).  
 Długość rurociągu – 7,5 m, spad rurociągu – 0 m.

(2) Poziom akustyczny zmierzono w poniższych warunkach:  
 Temperatura zewnętrzna: 7°C (DB) / 6°C (WB) Temperatura wody na dopływie / wylocie: 30/35°C. Pomiar poziomu akustycznego przeprowadzono w komorze akustycznej, z mikrofonem pomiarowym na wysokości 1,5 m nad posadzką i w odległości 1 m od czoła badanego urządzenia. Poziom ciśnienia akustycznego zmierzono w komorze pogłosowej, wg wymagań normy EN 12102. Warunki otoczenia przyjęto wedle normy EN 14511.

\* Dotyczy wysokości jednostki urządzenia z podstawą montażową o minimalnej wysokości. Wysokość tę można zwiększyć o +30 mm.  
 \*\* Zbiornik 260 l pasuje do modeli RWD-2.0-6.0NWSE, które współpracują z kolektorami słonecznymi.



A+++



W tym roku **HITACHI** wprowadza na rynek najnowszą wersję zintegrowanej pompy ciepła powietrze-woda: model **Yutaki S Combi Lite**.

Powstała na bazie swojej poprzedniczki z myślą o instalacjach w małych lokalach — nie wymagających kolektorów słonecznych ani podgrzewania wody w basenie.

Model ten oferuje najważniejsze funkcje komfortu cieplnego: ogrzewanie, chłodzenie i podgrzewanie c.w.u.



**YUTAKI S COMBI LITE**



# YUTAKI S COMBI - LITE

## YUTAKI S COMBI LITE



### Wymiary

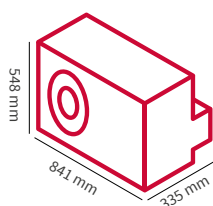

RAS-2WHVN **33 kg**

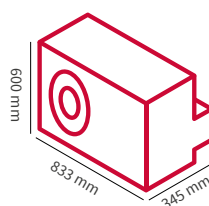

RAS-2.5WHVN **41 kg**

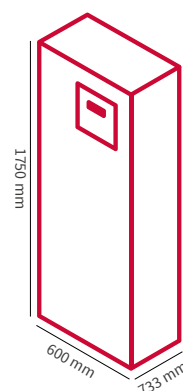

RWD-2.0NWLE **99 kg**  
RWD-2.5NWLE **99 kg**



DANE TECHNICZNE  
YUTAKI COMBI LITE

		Yutaki S Combi Lite 2HP		Yutaki S Combi Lite 2HP	
		Zasilanie 1-fazowe		Zasilanie 1-fazowe	
Jednostka wewnętrzna		RWD-2.0NWLE		RWD-2.5NWLE	
Zasilanie		1~ 230 V / 50 Hz		1~ 230 V / 50 Hz	
Poziom mocy akustycznej (2)	dB(A)	37		37	
Średnica rur (gaz/ciecz)	mm	6,35 / 9,52		6,35 / 12,7	
Zakres pracy w trybie grzania	Temp. powietrza zewnętrznego	°C (DB) -15 - +25		-15 - +25	
	Temp. na wylocie ciepłej wody	°C +20 - +55		+20 - +60	
Zakres pracy w trybie chłodzenia	Temp. powietrza zewnętrznego	°C (DB) +10 - +43		+10 - +43	
	Temp. na wylocie ciepłej wody	°C +5 - +22		+5 - +22	
Zakres pracy zbiornika c.w.u.	Temp. powietrza zewnętrznego	°C (DB) -15 - +35		-15 - +35	
	Temp. na wylocie ciepłej wody	°C +30 - +75		+30 - +75	
Wymiary	Wysokość (z przyłączami)	mm	1750 (1816)*	1750 (1816)*	
	Szerokość	mm	600	600	
	Głębokość	mm	733	733	
Ciężar ze zbiornikiem c.w.u. 200 l	kg	99		99	

Jednostka zewnętrzna		RAS-2WHVN		RAS-2.5WHVN	
Wydajność grzewcza (1)	Ogrzewanie	kW	4,00	6,00	
	Chłodzenie	kW	3,80	5,00	
Wydajność maksymalna (1)	Ogrzewanie	kW	5,70	7,00	
	Chłodzenie	kW	4,40	5,60	
COP przy 7°C na zewn. / 30-35°C wody			4,7	4,5	
EER przy 35°C na zewn. / 7-12°C wody			3,12	3,15	
Klasa energetyczna przy 35°C			<b>A++</b>	<b>A++</b>	
Zasilanie		1~ 230 V / 50 Hz		1~ 230 V / 50 Hz	
Poziom mocy akustycznej (2)	dB(A)	63		63	
Przepływ powietrza	m <sup>3</sup> /min	40,6		40,6	
Średnica rur (gaz/ciecz)	mm	6,35 / 9,52		6,35 / 12,7	
Maks. długość	m	20		20	
Maksymalna różnica wysokości:		10		10	
Zakres temperatury pracy (chłodzenie / ogrzewanie / c.w.u.)	°C (DB)	+10 - +43 / -15 - +25 / -15 - +35		+10 - +43 / -15 - +25 / -15 - +35	
Czynnik chłodniczy		R410A		R410A	
Zład czynnika chłodniczego (maks. długość rurociągów czynnika bez uzupełniania zładu) / GWP	kg (m) / tona CO <sub>2</sub>	1,20 (24) / 2,506		1,20 (24) / 2,506	
Sprężarka		Scroll DC Inverter		Scroll DC Inverter	
Wymiary (wys. × szer. × gł.)	mm	548 × 841 × 335		600 × 883 × 345	
Ciężar	kg	33		41	

(1) Wartości nominalne wydajności chłodniczej i grzewczej wyznaczone wedle normy EN 14511 i dla następujących warunków:  
**- Chłodzenie:** Temperatura wody na dopływie — 12°C, temperatura wody na wylocie — 7°C, temperatura zewnętrzna — 35°C (DB).  
**- Ogrzewanie:** Temperatura wody na dopływie — 30°C, temperatura wody na wylocie — 35°C, temperatura zewnętrzna — 7°C (DB) / 6°C (WB).  
 Długość rurociągu — 7,5 m, spad rurociągu — 0 m.

(2) Poziom akustyczny zmierzono w poniższych warunkach:  
 Temperatura zewnętrzna: 7°C (DB) / 6°C (WB) Temperatura wody na dopływie / wylocie: 30/35°C. Pomiar poziomu akustycznego przeprowadzono w komorze akustycznej, z mikrofonem pomiarowym na wysokości 1,5 m nad posadzką i w odległości 1 m od czoła badanego urządzenia. Poziom ciśnienia akustycznego zmierzono w komorze pogłosowej, wg wymagań normy EN 12102. Warunki otoczenia przyjęto wedle normy EN 14511.

A woman with dark hair is lying on her back on a light-colored, shaggy rug. She is wearing a grey long-sleeved top and blue jeans. She has large black over-ear headphones on her head and is holding a black smartphone in her hands, looking at it with a smile. A black cable runs from the headphones across the rug. In the background, a blue and white bicycle is leaning against a white cube-style shelving unit. The shelves contain various items like books, a globe, and decorative objects. A large green plant is visible to the right of the bicycle. The scene is brightly lit, suggesting an indoor setting with natural light.

YUTAKI M

## Instalacja na cały rok

Pompa ciepła Yutaki M ze zintegrowanym zestawem do chłodzenia, **umożliwiającym odwrócenie cyklu cieplnego**, pozwoli ci cieszyć się maksymalnym komfortem ciepłym w mieszkaniu przez cały rok. Grzeje zimą i umożliwia klimatyzowanie mieszkania latem, zaś jej montaż jest niezwykle prosty.

## Wielki komfort, niskie rachunki

Wszystkie pompy ciepła serii Yutaki mają **klasę energetyczną A++ – większość modeli osiąga A+++**.

Są wystarczająco wydajne, by utrzymywać komfortową temperaturę wewnątrz domu kosztem minimalnego zużycia energii elektrycznej – nawet w bardzo zimne dni.

PROSTA INSTALACJA  
KOMPAKTOWA BEZ  
KONIECZNOŚCI  
PODŁĄCZANIA  
OBIEGU CZYNNIKA  
CHŁODNICZEGO

Maksymalny komfort przy minimalnym zużyciu energii elektrycznej – nawet podczas ostrej zimy.

## Nowe podzespoły, wyższa wydajność

Model Yutaki M w najnowszej wersji ma **nowe podzespoły**, w tym przeprojektowany układ elektryczny, nowy zawór odcinający, nową pompę wody, nowy zawór bezpieczeństwa, oraz nowy filtr wody i naczynie wyrównawcze.

Zintegrowana,  
kompaktowa  
pompa ciepła

## PC-ARFHE: JEDEN STEROWNIK DLA KAŻDEGO MODELU\*



\* Dostępny w ramach wyposażenia dodatkowego.

## Szybki i łatwy montaż w dowolnym pomieszczeniu

**Układ monoblokowy** umożliwia podłączenie instalacji grzewczych każdego typu do jednej jednostki zewnętrznej – montaż nie zajmuje cennej powierzchni użytkowej. Czas i koszty montażu ograniczono do minimum – pompa niemal nie wymaga połączeń z instalacją rurową, ani tym bardziej zewnętrznym obiegiem czynnika chłodniczego. Pompa ciepła jest niemal fabrycznie gotowa do użytku.

## Wiele trybów pracy – spełni wszystkie potrzeby

Pompa ciepła Yutaki M może pracować w trybach: **komfortowym, energooszczędnym, odszraniania oraz wakacyjnym**. Możesz cieszyć się maksymalnym komfortem ciepłym w domu – dokładnie wedle twoich upodobań.



A+++



Pompa ciepła **Yutaki M** jest najlepszym rozwiązaniem dla każdego, kto chce szybko i bez kłopotów wymienić stary kocioł c.o., by móc cieszyć się ciepłem z ogrzewania podłogowego, grzejników, klimakonwektorów, oraz ciepłą wodą użytkową na żądanie.

Pompa mieści się w całości w jednej obudowie i nadaje do montażu w lokalu mieszkalnym dowolnego typu. Nie wymaga skomplikowanych prac instalacyjnych — zwłaszcza że nie trzeba podłączać jej do rurociągów czynnika chłodniczego.

Klasa energetyczna zależy od modelu.

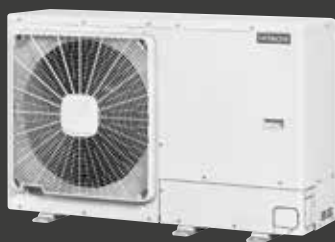

**YUTAKI M**



# YUTAKI M

## YUTAKI M

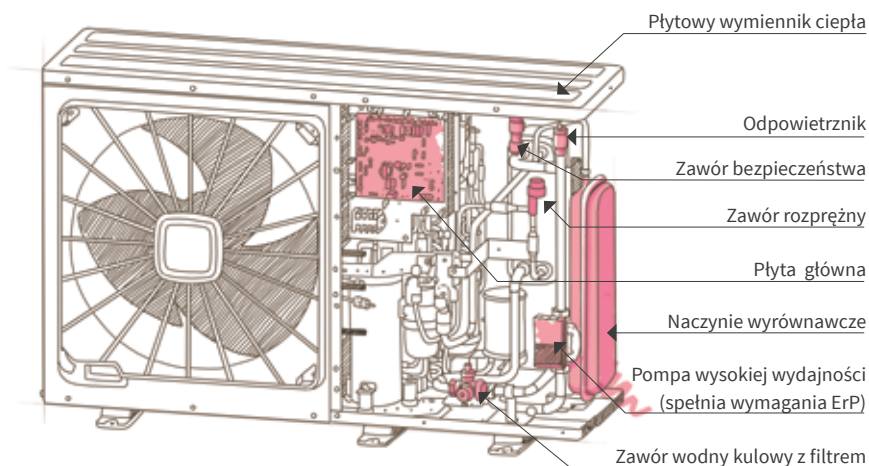

**YUTAKI M 3HP**

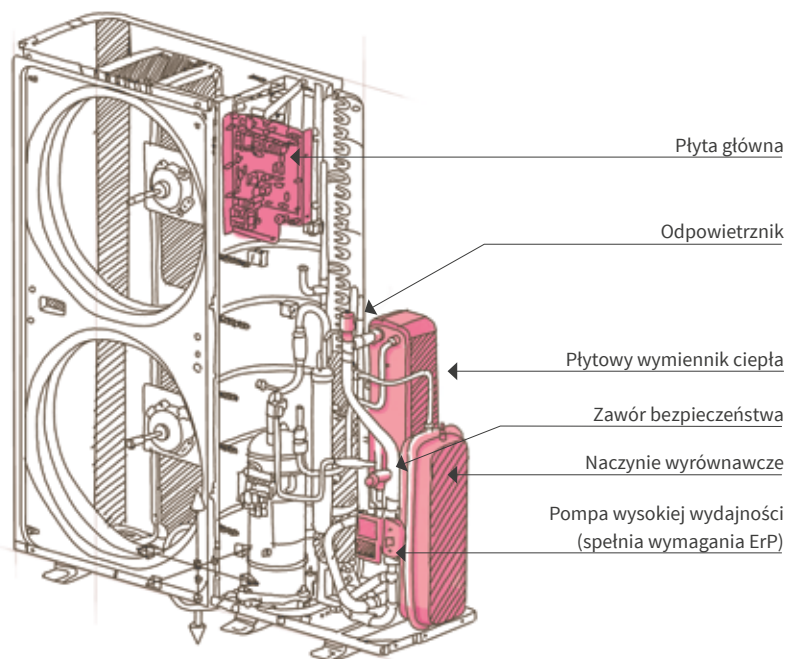

**YUTAKI M 4-6HP**

### Wymiary

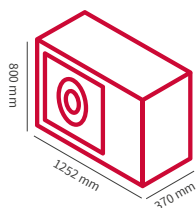

RASM-3VNE **105 kg**

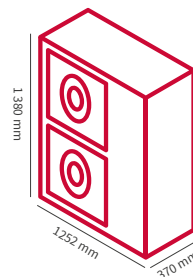

RASM-4VNE **125 kg**  
 RASM-5VNE **130 kg**  
 RASM-6VNE **134 kg**  
 RASM-4NE **130 kg**  
 RASM-5NE **135 kg**  
 RASM-6NE **139 kg**

DANE TECHNICZNE  
YUTAKI M

			Yutaki M 3HP	Yutaki M 4HP	Yutaki M 5HP	Yutaki M 6HP	Yutaki M 4HP	Yutaki M 5HP	Yutaki M 6HP
			Zasilanie 1-fazowe	Zasilanie 1-fazowe	Zasilanie 1-fazowe	Zasilanie 1-fazowe	Zasilanie 3-fazowe	Zasilanie 3-fazowe	Zasilanie 3-fazowe
			RASM-3VNE	RASM-4VNE	RASM-5VNE	RASM-6VNE	RASM-4NE	RASM-5NE	RASM-6NE
<b>Jednostka zewnętrzna</b>	Ogrzewanie	kW	1,65	2,20	2,97	3,50	2,20	2,97	2,97
	Chłodzenie	kW	2,18	2,18	2,95	3,72	2,18	2,95	2,95
<b>Pobór mocy (1)</b>	Ogrzewanie	kW	7,50 (11,00)	11,00 (15,20)	14,00 (16,70)	16,00 (17,80)	11,00 (15,20)	14,00 (16,70)	16,00 (17,80)
	Chłodzenie	kW	6,00 (7,00)	7,20 (11,80)	9,50 (12,60)	10,50 (13,70)	7,20 (11,80)	9,50 (12,60)	10,50 (13,70)
<b>Wydajność maksymalna (1)</b>									
<b>COP przy 7°C na zewn. / 30-35°C wody</b>			4,55	5,00	4,71	4,57	5,00	4,71	4,57
<b>EER przy 35°C na zewn. / 7-12°C wody</b>			2,75	3,30	3,54	3,31	3,30	3,54	3,31
<b>Klasa energetyczna przy 35°C</b>			<b>A++</b>	<b>A+++</b>	<b>A+++</b>	<b>A++</b>	<b>A+++</b>	<b>A+++</b>	<b>A++</b>
<b>Zasilanie</b>			1~ 230 V / 50 Hz	1~ 230 V / 50 Hz	1~ 230 V / 50 Hz	1~ 230 V / 50 Hz	3~ 400 V / 50 Hz	3~ 400 V / 50 Hz	3~ 400 V / 50 Hz
<b>Poziom mocy akustycznej (2)</b>			64	64	65	67	64	65	67
<b>Przepływ powietrza</b>			2,7	4,8	5,4	6,0	4,8	5,4	6,0
<b>Zakres pracy w trybie grzania</b>	Temp. powietrza zewnętrznego	°C (DB)	-25 - +25	-25 - +25	-25 - +25	-25 - +25	-25 - +25	-25 - +25	-25 - +25
	Temp. na wylocie ciepłej wody	°C	+20 - +55	+20 - +60	+20 - +60	+20 - +60	+20 - +60	+20 - +60	+20 - +60
<b>Zakres pracy w trybie chłodzenia</b>	Temp. powietrza zewnętrznego	°C (DB)	+10 - +46	+10 - +46	+10 - +46	+10 - +46	+10 - +46	+10 - +46	+10 - +46
	Temp. na wylocie ciepłej wody	°C	+5 - +22	+5 - +22	+5 - +22	+5 - +22	+5 - +22	+5 - +22	+5 - +22
<b>Zakres pracy zbiornika c.w.u.</b>	Temp. powietrza zewnętrznego	°C (DB)	-25 - +35	-25 - +35	-25 - +35	-25 - +35	-25 - +35	-25 - +35	-25 - +35
	Temp. na wylocie ciepłej wody	°C	+30 - +75	+30 - +75	+30 - +75	+30 - +75	+30 - +75	+30 - +75	+30 - +75
<b>Czynnik chłodniczy</b>			R410A	R410A	R410A	R410A	R410A	R410A	R410A
<b>Zład czynnika chłodniczego / GWP</b>		kg / tona CO <sub>2</sub>	2,40 / 5,011	2,80 / 5,846	3,10 / 6,473	3,10 / 6,473	2,80 / 5,846	3,10 / 6,473	3,10 / 6,473
<b>Sprężarka</b>			Scroll DC Inverter	Scroll DC Inverter	Scroll DC Inverter	Scroll DC Inverter	Scroll DC Inverter	Scroll DC Inverter	Scroll DC Inverter
<b>Wymiary</b>	Wysokość (z przyłączami)	mm	800	1380	1380	1380	1380	1380	1380
	Szerokość	mm	1252	1252	1252	1252	1252	1252	1252
	Głębokość	mm	370	370	370	370	370	370	370
<b>Ciężar</b>		kg	105	125	130	134	130	135	139

(1) Wartości nominalne wydajności chłodniczej i grzewczej wyznaczono wedle normy EN 14511 i dla następujących warunków:  
**- Chłodzenie:** Temperatura wody na dopływie — 12°C, temperatura wody na wylocie — 7°C, temperatura zewnętrzna — 35°C (DB).  
**- Ogrzewanie:** Temperatura wody na dopływie — 30°C, temperatura wody na wylocie — 35°C, temperatura zewnętrzna — 7°C (DB) / 6°C (WB).  
 Długość rurociągu — 7,5 m, spad rurociągu — 0 m.

(2) Poziom akustyczny zmierzono w poniższych warunkach:  
 Temperatura zewnętrzna: 7°C (DB) / 6°C (WB) Temperatura wody na dopływie / wylocie: 30/35°C. Pomiar poziomu akustycznego przeprowadzono w komorze akustycznej, z mikrofonem pomiarowym na wysokości 1,5 m nad posadzką i w odległości 1 m od czoła badanego urządzenia. Poziom ciśnienia akustycznego zmierzono w komorze pogłosowej, wg wymagań normy EN 12102. Warunki otoczenia przyjęto wedle normy EN 14511.



# YUTAMPO

# DLACZEGO WARTO WYBRAĆ POMPE CIEPŁA HITACHI?

## JAK TO DZIAŁA?

Jest to instalacja typu split, która działa niczym pompa ciepła. Agregat zewnętrzny układu YUTAMPO II **odbiera ciepło z powietrza zewnętrznego i ogrzewa nim wodę w zbiorniku c.w.u.**

## Oszczędne rozwiązanie!

**Dzięki przemyślanej przez Hitachi konstrukcji, aż 70% energii pobieranej przez pompę jest darmowa** (pochodzi z powietrza) — tylko 30% pokrywanych jest energią elektryczną. Z kolei tradycyjne podgrzewacze c.w.u. zawsze zużywają więcej energii, niż jej wytwarzają.

**Co musisz wiedzieć?** To, ile energii elektrycznej zużywa pompa ciepła, zależy od wartości jej współczynnika wydajności — COP. **Wartość COP podgrzewaczy YUTAMPO II należy do najwyższych na rynku: kosztem 1 kW energii elektrycznej, podgrzewacz daje 3,2 kW na podgrzanie wody w zbiorniku c.w.u.** (w normalnych warunkach pracy).

## Dlaczego agregat jest na zewnątrz?

**Ponieważ tak jest wygodniej — i ciszej w domu.** Agregat musi pracować na powietrzu, bo z niego czerpie energię, i nie wychładza pomieszczenia.

## Chroni środowisko

**Pompa ciepła powietrze woda YUTAMPO II wytwarza więcej energii cieplnej niż zużywa jej w postaci prądu,** w przeciwieństwie do tradycyjnych podgrzewaczy c.w.u.

## Wydajna technologia!

Technologia pompy ciepła YUTAMPO II sprawdza się od wielu lat. Jest najwydajniejszym rozwiązaniem dla lokali mieszkalnych, bowiem **podgrzewa ciepłą wodę użytkową najszybciej, dzięki czemu można dokładnie dobrać jej temperaturę — poza tym jest mała i cicha.**

Agregat czerpie energię z powietrza zewnętrznego zimą i latem, zaś zasobnik c.w.u. jest jej zbiornikiem.

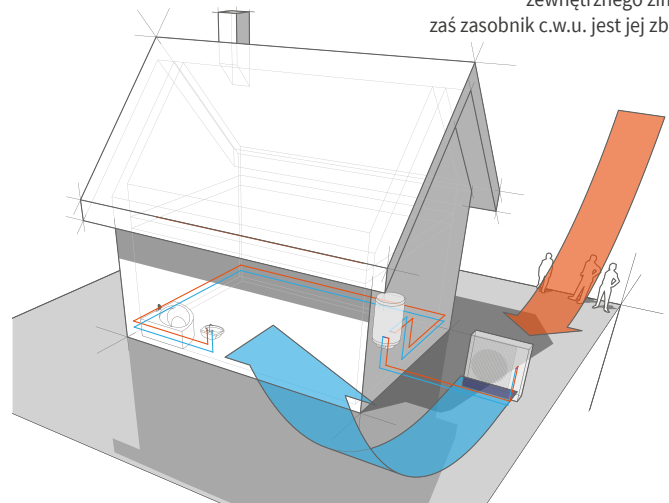



PODGRZEJE CAŁĄ  
WODĘ  
W ZASOBNIKU W CIĄGU

**3 GODZ.  
15 MIN**

(1)

## WYŻSZY KOMFORT

- Działa w temperaturze zewnętrznej do  $-15^{\circ}\text{C}$ .
- Błyskawicznie podgrzewa wodę do temperatury pożądanej przez użytkownika.
- Cichy agregat zewnętrzny. Poziom mocy akustycznej 63 dB(A).
- Cicha jednostka wewnętrzna.

### Skala hałasu

(parametry w decybelach różnią się między modelami)

80 dB(A)  
Samochody

74 dB(A)  
Pralka

63 dB(A)  
Jednostka zewnętrzna  
YUTAMPO II

44 dB(A)  
Szelest liści w lesie

0 dB(A)  
Jednostka wewnętrzna  
YUTAMPO II



## WIĘKSZE OSZCZĘDNOŚCI

### SPRAWNOŚĆ ENERGETYCZNA: JAK OSZCZĘDZAĆ POMIMO ROSNĄCYCH CEN ENERGII?

Nie wiadomo, jak będą kształtowały się ceny prądu w najbliższej przyszłości.

Warto zatem wyposażyć dom w sprzęty i instalacje, które gwarantują najniższy koszt ich użytkowania.

Pompy ciepła i klimatyzatory firmy Hitachi są bardzo wydajne energetycznie — dzięki nim zużyjesz nawet 3 razy mniej prądu, niż z systemami od konkurencji.

Jak to możliwe? Dlatego, że podgrzewacz c.w.u. YUTAMPO II odznacza się współczynnikiem COP sięgającym 3,2, co poświadczono certyfikatem.

Pomyśl o tym: **współczynnik wydajności COP rzędu 3,2 oznacza, że 3,2 kW energii na podgrzanie wody wymaga tylko 1 kW prądu!**



## WIĘKSZA EKOLOGIA

**POMPY CIEPŁA NA C.W.U. SĄ ŹRÓDŁAMI ENERGII ODNAWIALNEJ WEDLE PRZEPISÓW DYREKTYWY UNIJNEJ W SPRAWIE PROMOWANIA ENERGII ZE ŹRÓDEŁ ODNAWIALNYCH.**

**POMPA CIEPŁA czerpie energię z powietrza: to energia odnawialna w 100 procentach!**

Jak każda pompa ciepła firmy HITACHI, **nie jest bezpośrednim źródłem emisji CO<sub>2</sub>** (dwutlenek węgla jest zatem emitowany wyłącznie na etapie wytwarzania energii elektrycznej),

**To średnio 5-krotnie niższa emisja CO<sub>2</sub> (2).**

Straty ciepła wypromieniowywanego przez obudowę są ograniczone, ponieważ zbiornik c.w.u. znajduje się w ogrzewanym pomieszczeniu.

**Dwa zbiorniki c.w.u. o różnej pojemności**

190 lub 270 litrów — wybierz ten, który lepiej pokryje twoje zapotrzebowanie na ciepłą wodę, i oszczędzaj!

(1) Model o pojemności 190 l.

(2) W porównaniu z kotłami na paliwo stałe.

HITACHI  
WEDLE TWOICH OCZEKIWAŃ

PONAD  
**60 LAT**  
DOŚWIADCZENIA  
Z TECHNOLOGIAMI  
KLIMATYZACJI I OGRZEWANIA

PONAD  
**4,5 MILIONA**  
POMP CIEPŁA  
PRODUKOWANYCH ROCZNIE  
NA CAŁYM ŚWIECIE

## YUTAMPO II TECHNOLOGIA EKOLOGICZNIE SPÓJNA

YUTAMPO II to prosta,  
ekonomiczna i estetycznie  
wykonana pompa ciepła  
do c.w.u. — i zarazem  
najwydajniejsze rozwiązanie  
dla wygody całej rodziny.

# 3,2

WYSOKI COP

ZUŻYCIE PRĄDU **1 kW**  
**= 3,2 kW**

ENERGII  
GRZEWCZEJ

# YUTAMPO II

## YUTAMPO II

### UZDATNIANIE I OCZYSZCZANIE WODY

- Zbiornik c.w.u. wykonano ze stali nierdzewnej wysokiej jakości, przeznaczonej do użytku z instalacjami wody pitnej. Dzięki dobrej izolacji i funkcjom antybakteryjnym chroni wodę przed ostudzeniem i rozwojem drobnoustrojów.

### TECHNOLOGIA FALOWNIKOWA TO DUŻA OSZCZĘDNOŚĆ ENERGII

- Sprężarki, zaprojektowane i produkowane przez Hitachi, zasilane są w technologii inwerterowej. Dzięki temu pompa ciepła pracuje tylko z taką wydajnością, która jest potrzebna użytkownikom — i nie większą. Technologia inwerterowa zmniejsza zużycie energii elektrycznej nawet o 30% w porównaniu z tradycyjnymi napędami elektrycznymi — to zaś oznacza niższe rachunki za prąd.

### PROSTA REGULACJA

Uniwersalny,  
intuicyjny sterownik  
do wszystkich  
urządzeń:

- harmonogram godzinowy
- regulacja temperatury wody użytkowej.

### STEROWNIK ZDALNY

- Możesz przenieść sterownik do salonu, co ułatwi regulowanie pracy instalacji.

### PRĘDKOŚĆ PODGRZEWANIA WODY

- Dzięki wysokiej sprawności cieplnej, YUTAMPO należy do „najszybszych” podgrzewaczy c.w.u. na rynku — może podgrzać całą objętość wody do żądanej temperatury w ciągu 3 godzin i 15 minut.

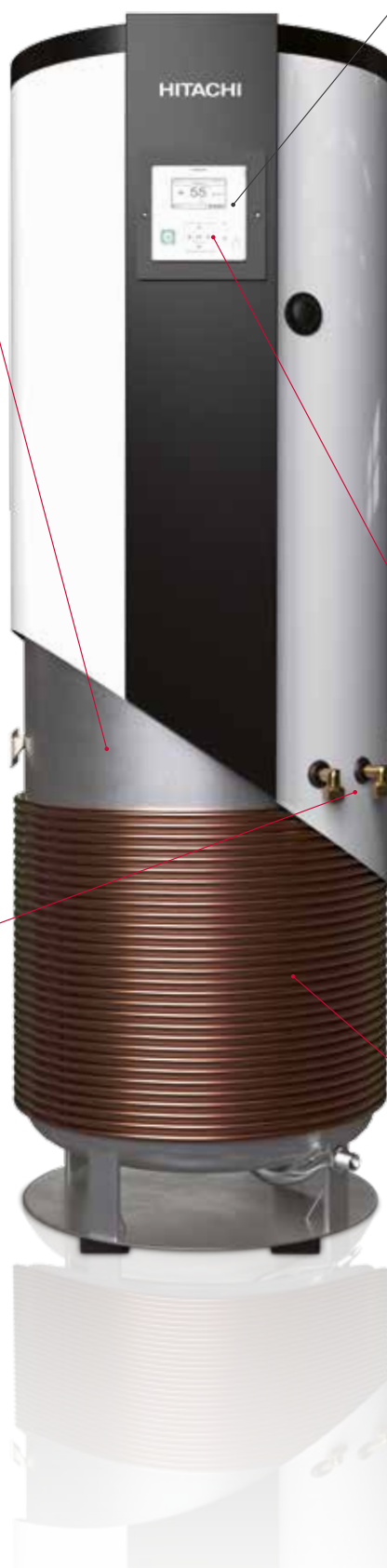

## DANE TECHNICZNE YUTAMPO II

<b>JEDNOSTKA WEWNĘTRZNA</b>			<b>TAW-190NHB</b>	<b>TAW-270NHB</b>
Objętość wewnętrzna wody		Litry	190	270
Deklarowany profil obciążenia		-	L	XL
Temperatura wzorcowa c.w.u.	€wh	°C	53,5	53,8
COP	COP <sub>c.w.u.</sub>	-	3,1	3,2
Dodatkowy podgrzewacz elektryczny	-	kW	1,5	1,5
Maksymalna objętość dyspozycyjna c.w.u.	Vmaks.	L	256	365
Czas podgrzewania	Godzina	h:min	03:15	04:50
	Zużycie energii	kWh	4,77	5,55
Zakres regulacji temp. wody		°C	30~75	30~75
Najwyższa temperatura wody (po dogrzaniu elektrycznym)		°C	75	75
Maks. długość rurociągu czynnika chłodniczego		m	20	20
Wymiary (wys. × szer. × dł.)		mm	520 × 1620 × 594	600 × 1620 × 674
Ciężar		kg	49	54
<b>JEDNOSTKA ZEWNĘTRZNA</b>			<b>RAW-35NHB</b>	
Poziom mocy akustycznej		dB(A) <sup>(1)</sup>	63	
Wymiary (wys. × szer. × dł.)		mm	841 × 548 × 335	
Ciężar		kg	33	
Rodzaj czynnika chłodniczego			R410A	
Zład czynnika chłodniczego / GWP		kg / tona CO <sub>2</sub>	1,2 / 2,506	

(1) Wartość wyznaczona dla temperatury powietrza 7°C i temperatury zimnej wody 10°C wg LCIE nr 103-15/B:2011 oraz NF EN 16147:2011, zakładając rurociąg czynnika chłodniczego o długości 7 m bez różnicy wysokości.

---

# AKCESORIA DO SERII YUTAKI





### ZESTAW DO CHŁODZENIA

ATW-CKS-01/ ATW-CKS-02/ ATW-CKS-03/  
ATW-CKSC-01/ ATW-CKM-01\*

Umożliwia pracę pompy ciepła w trybie chłodzenia dzięki czemu urządzenie może służyć również do klimatyzowania pomieszczeń.

Zestaw składa się z elementów izolujących elementy narażone na wkraplanie się wilgoci oraz tacę skroplin.

ATW-CKS-01: PASUJE DO YUTAKI S 2-3 HP  
ATW-CKS-02: PASUJE DO YUTAKI S 4-6 HP  
ATW-CKS-03: PASUJE DO YUTAKI S 6-10 HP  
ATW-CKSC-01: PASUJE DO YUTAKI S COMBI  
ATW-CKM-01: PASUJE DO YUTAKI M



### TERMOSTAT BEZPRZEWODOWY WŁ/WYŁ (Z KOMPLETEM ODBIORNIKÓW)

ATW-RTU-04\*

Umożliwia automatyczne włączanie i wyłączenie urządzenia.

\* Pasuje do wielu modeli Yutaki.



### INTELIGENTNY TERMOSTAT BEZPRZEWODOWY (Z KPL. ODBIORNIKÓW)

ATW-RTU-05\*

Oprócz sterowania podstawowego (włączenie i wyłączenie urządzenia), przedstawia informacje o optymalizacji pracy instalacji.

\* Pasuje do wielu modeli Yutaki.



### STEROWNIK PRZEWODOWY

PC-ARFHE\*

Zamontowany na urządzeniu umożliwia regulację pracy całej instalacji: ogrzewania, przygotowania c.w.u., grzania kolektorami słonecznymi oraz podgrzewania wody w basenie.

Po odłączeniu od urządzenia pełni rolę zdalnego sterownika z termostatem.

Sterownik umożliwia m.in. programowanie tygodniowego harmonogramu pracy instalacji w trybach komfortu, energooszczędnym, i innych. Na wyświetlaczu można również odczytać komunikaty o błędach i stanie technicznym urządzeń.

\* Pasuje do wielu modeli Yutaki.



### INTELIGENTNY TERMOSTAT BEZPRZEWODOWY Z REGULACJĄ TEMPERATURY W DRUGIM OBIEGU GRZEW CZYM

ATW-RTU-06\*

Termostat pokojowy do regulacji temperatury drugiego obiegu grzewczego — prosty w montażu, oferuje wiele funkcji. Przeznaczony do termostatów inteligentnych.

\* Pasuje do wielu modeli Yutaki.



---

# APLIKACJA HITACHI HI-KUMO

REGULACJA TEMPERATURY Z KAŻDEGO  
MIEJSCA, NAWET POZA DOMEM





Wracając do domu po długiej nieobecności, chcesz wejść do przytulnie ciepłego wnętrza. Być może chcesz od razu wykąpać się w basenie pełnym wody — podgrzanej natychmiast do idealnej temperatury. Wszystko to jest możliwe z aplikacją mobilną **HITACHI** Hi-Kumo, dzięki której możesz sterować pracą pomp ciepła Yutaki z dowolnego miejsca na świecie.

Zdalne sterowanie instalacją c.o. i klimatyzacją wymaga podłączenia modemu Yutaki Hi-Box i pobrania aplikacji na komputer, tablet lub smartfon.

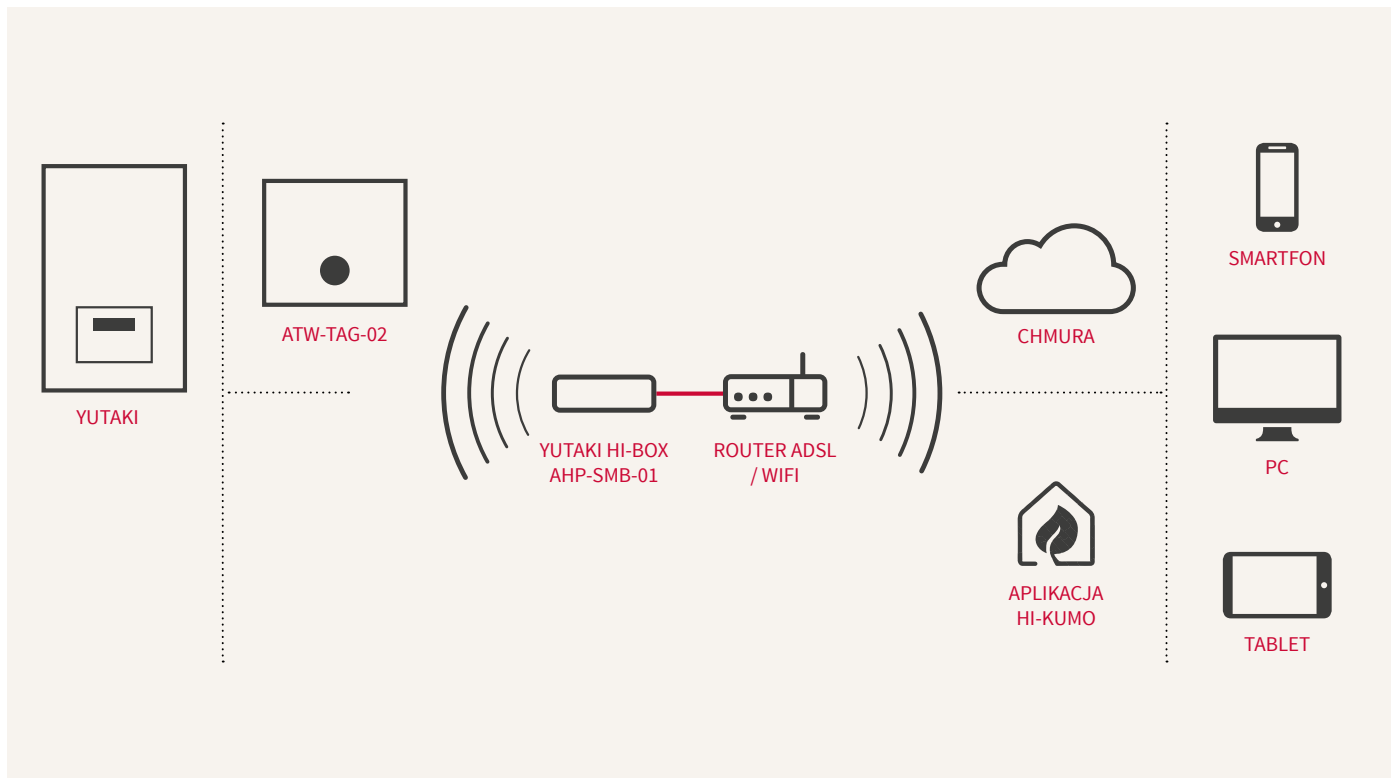

## W CZYM MOŻEMY POMÓC?



Włączaj i wyłączaj ogrzewanie lub klimatyzację gdziekolwiek jesteś.



Programuj temperaturę powietrza w jednym lub kilku pokojach, by cieszyć się maksymalnym komfortem już od progu mieszkania (z regulacją wedle harmonogramu wakacyjnego i tygodniowego).



Aplikacja błyskawicznie wykrywa usterki instalacji i ułatwia szybki odczyt kodów i alarmów.

POBIERZ ZA DARMO:



## JOHNSON CONTROLS INTERNATIONAL SP. Z O.O.

Ul. Krakowiaków 50, 02-255 Warszawa  
Tel: +48 22 518 19 00  
Email : sales@klimatyzacja.hitachi.pl

### DYSTRYBUTOR:



**NTS-ENERGY sp. z o.o.**  
ul. Główna 1A, 51-180 Psary  
Tel: +48 71 707 1001  
Email: handlowy@hitachi-pl.pl

### HITACHI. JAKOŚĆ CERTYFIKOWANA



Ze względu na wprowadzanie najnowszych rozwiązań przez HITACHI C&H specyfikacja urządzeń może ulec zmianie bez wcześniejszego powiadomienia. Dane zawarte w tym katalogu mają jedynie charakter informacyjny. HITACHI C&H nie ponosi żadnej odpowiedzialności za bezpośrednie lub pośrednie szkody wynikające z wykorzystania i / lub interpretacji treści zawartych w tym katalogu.